

03.2023

VUE D'ENSEMBLE DES PRODUITS CENTRALES



www.aumueller-gmbh.de

AUMÜLLER AUMATIC GMBH • Gemeindewald 11 • 86672 Thierhaupten
Tel. +49 8271 8185-0 • Fax +49 8271 8185-250 • info@aumueller-gmbh.de

1

Centrale compacte RWA

(installation d'évacuation
de la fumée et de la chaleur)

[Vers le
chapitre](#)

2

**Centrales de commande
des modules RWA**

[Vers le
chapitre](#)

3

**Accessoires de centrales
de commande RWA**

[Vers le
chapitre](#)

4

**Accessoires centrales
de commande**

[Vers le
chapitre](#)

5

**Centrales de commande
de ventilation**

[Vers le
chapitre](#)

6

Valeurs EPD

[Vers le
chapitre](#)

Valable à partir du 15.03.2023

Remarque importante

Nous sommes conscients de notre responsabilité en ce qui concerne la manipulation la plus minutieuse pour la préparation de produits qui préservent la vie et les valeurs. Bien que nous entreprenions tout ce qui est possible pour garder toutes les données et les informations à un niveau actuel et correct, nous ne pouvons toutefois pas garantir qu'il n'existe pas d'erreurs.

Les indications et les données figurant dans cette documentation peuvent être modifiées sans avertissement préalable. La transmission et la duplication de cette documentation ainsi que l'exploitation et la communication de son contenu ne sont pas autorisées tant que cela n'a pas été permis explicitement. Des transgressions sont assujetties à des dommages-intérêts. Tous droits réservés en cas de délivrance du brevet ou de dépôt de modèle d'utilité.

Les prix sont indiqués en euros et s'entendent départ usine, hors frais d'emballage et d'expédition et sans taxe sur la valeur ajoutée. Les commandes d'une valeur nette de marchandise inférieure à 100 € ne peuvent pas être traitées de manière économique et sont donc soumises à un supplément de quantité minimum de 20 €.

Seules les conditions générales de vente et de livraison de la société **AUMÜLLER AUMATIC** GmbH pour les offres, les livraisons et les prestations sont valables.

Toutes les versions précédentes sont annulées avec la présente édition de cette liste de produits.

AUMÜLLER AUMATIC GmbH
Gemeindewald 11
86672 Thierhaupten / Germany

Tel.: +49(0)8271-81 85 0
Fax: +49(0)8271-81 85 250
E-Mail: info@aumueller-gmbh.de
Internet: www.aumueller-gmbh.de

LISTE DES ABRÉVIATIONS

aP	en saillie
l x H x P	largeur x hauteur x profondeur
CAN	Module CAN-Bus
CM	Module de commande
DIN	institut allemand de normalisation
DM	Module de pilotage
EN	norme européenne
HS	Profilé chapeau
LZ	Délai de livraison
PG	Groupe de prix
PM	Module de puissance
net	prix non escomptables
RAL	Farbcode Deutsches Institut für Gütesicherung und Kennzeichnung e.V.
RAS	Système d'aspiration de fumée
RM6	Module de relais
RWA	Évacuation de fumée et de chaleur
SM	Module de capteur
uP	Encastré
WM	Module météorologique
WRG	Détecteur de direction du vent

UNITÉS DE MESURE

°C	degré Celsius
A	ampère
Ah	ampère-heure
kg	kilogramme
détecteur de direction du vent	mètre
min	minute
mm	millimètre
N	newton
s	seconde
p.	pièce
PK	volt
UE	unité d'emballage
Vpp	Ondulation résiduelle (tension crête à crête)
W	watt

SYMBOLES EN GÉNÉRAL

€	Euro
CA	courant alternatif (50 Hz / 60 Hz)
CC	courant continu
I	courant électrique
L	longueur
ME	Unité de module
P	puissance électrique
U	tension électrique
Um	Commutateur

1

Centrale compacte RWA

(installation d'évacuation de la fumée et de la chaleur)

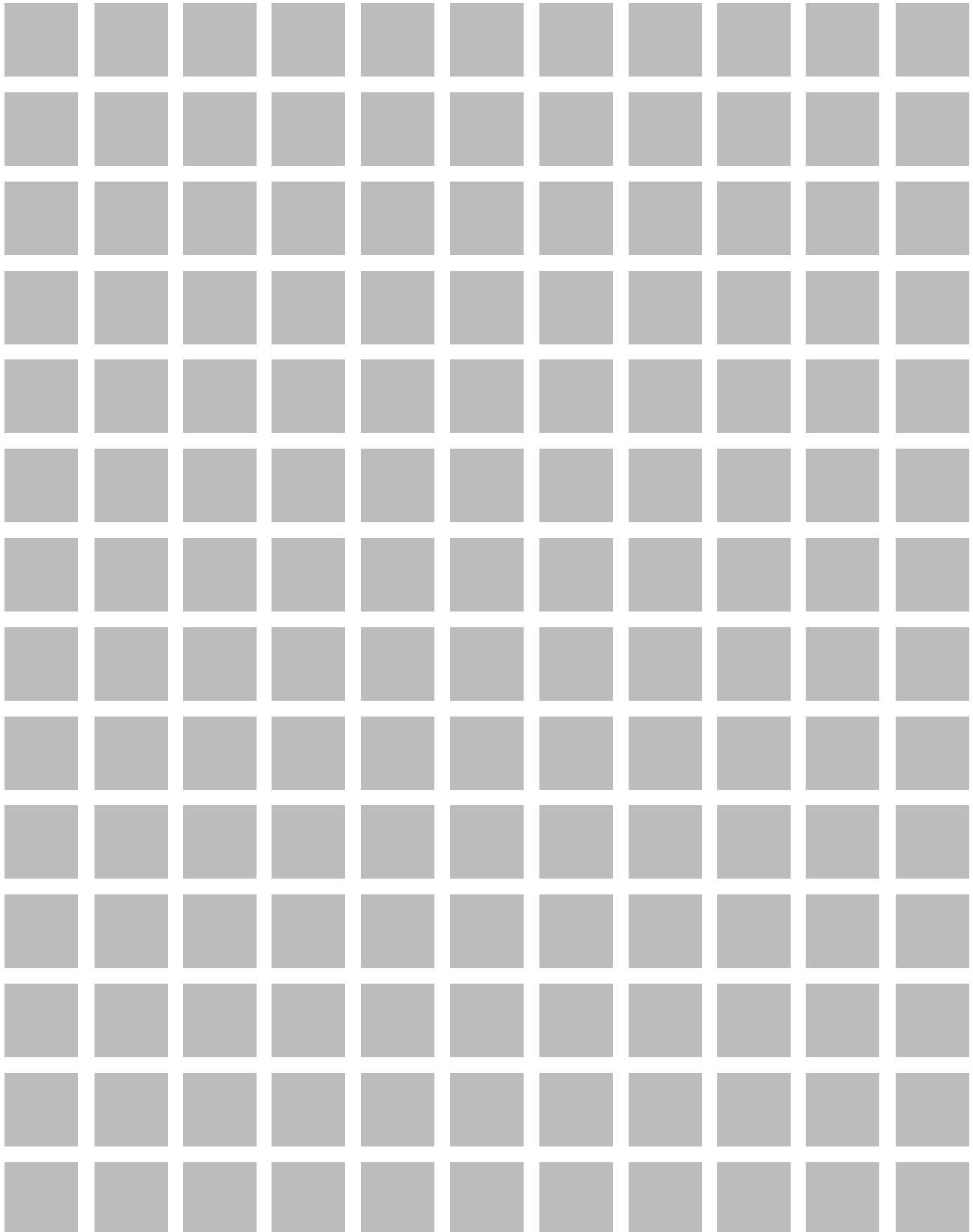

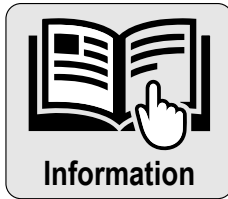

Informations générales sur ce produit

- Caractéristiques du produit EMB7300
- Étendue des services du logiciel
- Exemple d'application d'un système complet

Au
infor-
mation



EMB7300 (2,5 A + 5 A) + Accessoires

- EMB7300 2,5 A 0101
- EMB7300 5 A 0101
- EMB7300 5 A 0102
- Boîtier uP EMB7300 2,5 A / 5 A
- Jeu de porte-piles

Au
produit



EMB7300 (10 A + 20 A) + Accessoires

- EMB7300 10 A 0101
- EMB7300 10 A 0102
- EMB7300 10 A 0204
- EMB7300 20 A 0102
- EMB7300 20 A 0204
- Supports de fixation murale IP54

Au
produit



Accessoires pour EMB7300

- WR-Set Tpye 7x/8x – Jeu de capteurs de vent et de pluie
- BI-K - KNX Interface LZ1 / LZ6 / EMB7300
- REL65
- 7xPSB
- Câble USB
- Accus
- Logiciel / Licence / Programmation EMB7300
- Radio HSE: Point de commande principal (plastique)
- Carte réceptrice enfichable Radio RWA
- Antenne radio
- Platine de rechange EMB7300 2,5 A / 5 A / 10 A / 20 A
- Clé + Serrure 1D9

Au
produit



CARACTÉRISTIQUES DU PRODUIT EMB 7300

- Centrale de commande compacte pour la commande d'un moteur électrique 24 V CC pour RWA et ventilation naturelle contrôlée
- Appareil de commande selon la norme prEN 12101-9 / ISO 21927-9
- Alimentation énergétique selon EN 12101-10
- Tension de sortie à faible ondulation résiduelle (< 2 Vpp) - compatible avec tous les lecteurs courants
- 1 groupe RWA avec 1 (en option 2) lignes de ventilation surveillées
- Bornes amovibles pour une connexion aisée des lignes de détection
- Raccordement de moteurs électriques, de générateurs de gaz comprimé et d'aimants de maintien
- 2 entrées de ligne de détection avec surveillance de ligne pour le raccordement de
 - Dispositifs de commande manuelle (boutons poussoirs HSE),
 - Détecteurs automatiques de fumée / chaleur
- 1 entrée de touche de ventilation (en option 2) avec fonction OUVERT-ARRÊT-FERMÉ
- 2 emplacements pour cartes relais pour la transmission d'événements (ouverture d'urgence, défaut)
- 1 emplacement pour cartes réseau BUS (KNK)
- Raccordement direct pour capteur vent / pluie
- Éléments d'affichage et de commande clairs
- Nombreuses possibilités de réglage des fonctions de base via le logiciel « EMB Kompakt »
- Couvercle du boîtier (en option) avec bouton HSE et de ventilation intégré (2,5 A / 5 A)
- Cadre de boîtier pour montage uP (2,5 A / 5 A)
- Entrée de câble par le haut, par le bas ou par l'arrière
- Préparé pour le raccordement de accus rechargeables pour l'alimentation électrique de secours (72 heures)
- Numéro de reconnaissance VdS : G 514001

Une déclaration environnementale de produit de type III (EPD - Environmental Product Declaration) selon ISO 14025 et EN 15804 a été préparée pour cette série de produits.

Les résultats de l'analyse du cycle de vie des différents types de produits sont énumérés à la fin de ce catalogue de produits. Les EPD peuvent être consultés et téléchargés sur notre page d'accueil www.aumueller-gmbh.de.

ÉTENDUE DES SERVICES DU LOGICIEL		
Fonctions	Standard	Licence
Passer de la ventilation en mode homme mort à la ventilation autonome (OUVERT, FERMÉ ou OUVERT et FERMÉ)	✓	✓
Défaut de ligne d'moteur configurable comme alarme	✓	✓
Désactivation de l'OUVERTURE D'URGENCE en cas de défaut (avertisseur de fumée et manuel)	✓	✓
Réglage du seuil de commutation d'un capteur de vent	✓	✓
Limitation du temps de fonctionnement de l'moteur / course d'ouverture pour le fonctionnement en ventilation	✓	✓
Activation et configuration de la fermeture automatique commandée par le temps (temporisé)	--	✓
Activer le processus de fermeture en cas de panne de courant	✓	✓
Définir un signal d'avertissement acoustique et optique (nécessite du matériel supplémentaire)	--	✓
Affichage, sauvegarde et impression des statuts système	✓	✓
Mise à jour du micrologiciel	✓	✓
Régler le bouton-poussoir d'ARRÊT D'URGENCE de l'auto-maintien à fonction « homme mort »	✓	✓
Configurer le prochain temps d'entretien / maintenance (protégé par mot de passe)	--	✓
Configurer la temporisation de commutation d'un capteur de vent	--	✓
Configurer la temporisation de décommutation d'un capteur de vent	--	✓
Désactiver le réenclenchement de la cadence des moteurs	--	✓
Activer / désactiver les détecteurs d'incendie manuels (HSE)	--	✓
Activer / désactiver les détecteurs de fumée	--	✓
Entrée détecteur de fumée avec fonction « BMZ »	--	✓
Configurer l'heure d'arrêt de la ligne d'moteur	--	✓
Activer/désactiver la fonction ARRÊT D'URGENCE avec détecteur de fumée actif	--	✓
Changer le sens de l'moteur de l'ouverture à la fermeture en cas d'alarme	--	✓
Configurer la fonction des cartes de relais optionnelles REL 65	--	✓
Déclenchement d'une alarme liée à la ligne en cas de dysfonctionnement de l'moteur (dans la version avec 2 lignes d'moteur)	--	✓
Rétablissement de l'état de commutation avant la régulation météorologique	--	✓
Intégration dans les réseaux numériques (KNX) (nécessite des cartes enfichables supplémentaires)	--	✓
Fonction Centrale de commande de ventilation	--	✓
Réglage du mode de fonctionnement (pince magnétique / moteur standard / gaz comprimé)	--	✓
RWA - opération en mode « homme mort »	--	✓
Réglage de la touche du ventilateur Fonctionnement en parallèle	--	✓
Régler la minuterie d'entretien	--	✓
OUVERT en cas de panne de courant	--	✓
Activer ARRÊT D'URGENCE à l'aide du bouton de réinitialisation	--	✓
Configurer contenu défaut collectif	--	✓

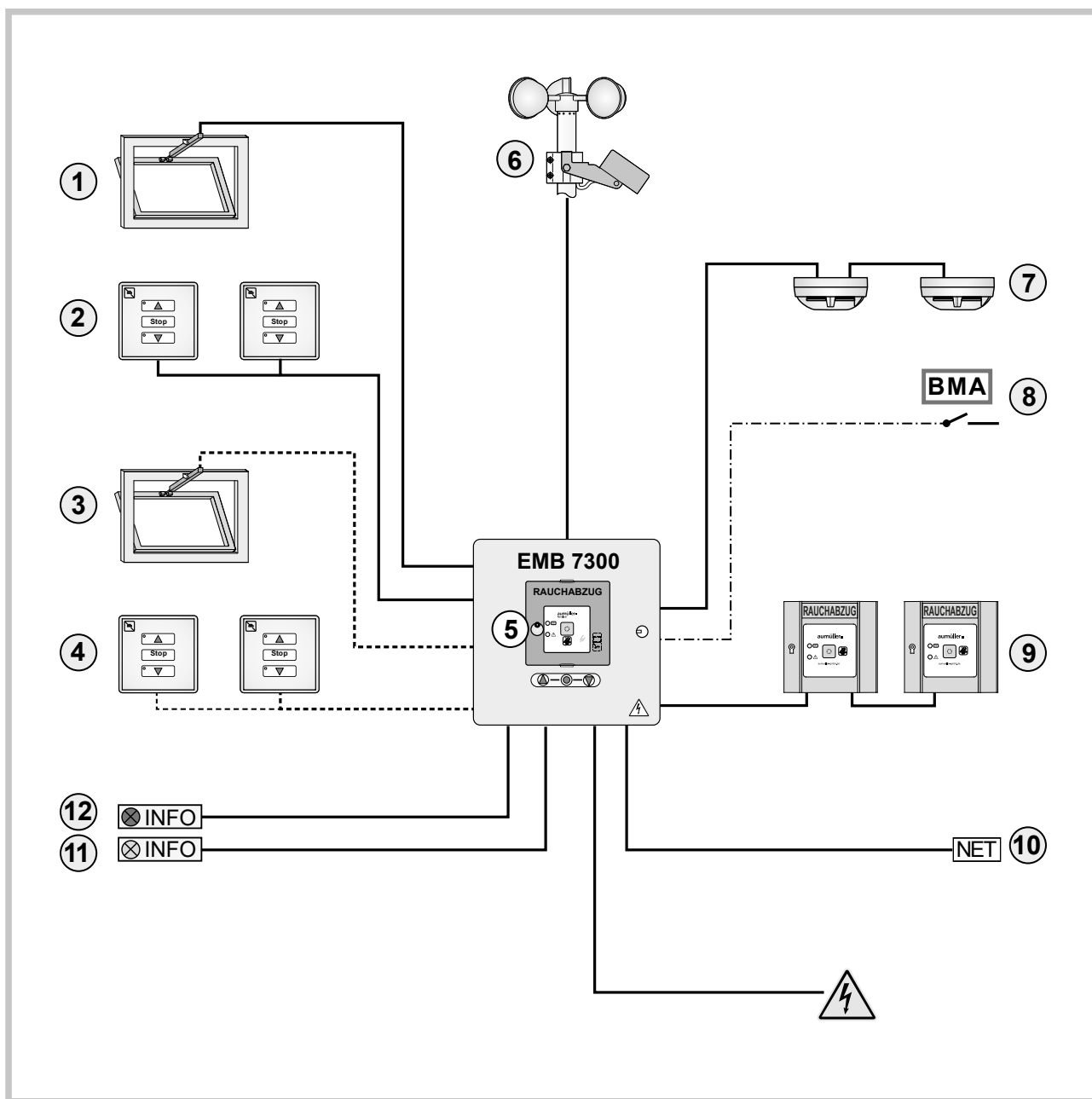

LÉGENDE

- ① Ligne d'moteur 1, 24 V CC pour l'aspiration et l'aération des fumées et de la chaleur
- ② Ligne de ventilation 1 (max. 10 boutons-poussoirs)
- ③ Ligne d'moteur 2 (uniquement pour EMB 7300 5 A - 0102 / 10 A - 0102 / 20 A - 0102)
- ④ Ligne de ventilation 2 (max. 10 boutons-poussoirs) (pour EMB 7300 5 A - 0102 / 10 A - 0102 / 20 A - 0102)
- ⑤ Boîtier central avec ou sans bouton-poussoir de RWA et de ventilation intégré
- ⑥ Capteur de vent et de pluie (non actif en cas d'alarme ou de fonctionnement sur accu)
- ⑦ Interrupteurs de ventilation (10 pièces max.)
- ⑧ Signal de déclenchement du système d'alarme incendie externe (connexion alternative)
- ⑨ Déclencheur manuel (bouton-poussoir HSE) (max. 10 unités)
- ⑩ Intégration dans le réseau (module supplémentaire requis)
- ⑪ Transmission des signaux externes 1 (carte enfichable REL 65 nécessaire)
- ⑫ Transmission des signaux externes 2 (carte enfichable REL 65 nécessaire)

----- uniquement avec EMB 7300 5 A - 0102 / 10 A - 0102 / 20 A - 0102 possible

DONNÉES DE COMMANDE

		Réf.:		
EMB7300 2,5 A 0101		683020-0101		
Application : Centrale d'aspiration de fumées et de chaleur compacte pour cages d'escalier, pour la commande d'moteurs de RWA et de ventilation à moteur électrique avec une tension de service de 24 V DC.				

**DONNÉES TECHNIQUES (valeurs nominales)**

Tension de service :	230 V CA (195 – 253 V CA, 50/60 Hz)
Puissance absorbée maximale :	115 W
Tension de sortie :	24 V CC (20 à 28 V CC / 2 Vpp)
Courant de sortie :	2,5 A
Température ambiante :	-5°C ... + 40°C
Indice de protection :	IP30
Boîtier :	aP, tôle en acier, RAL 7035 (gris clair)
Dimensions (lxHxP) :	225 x 285 x 122 mm
Bornes de raccordement :	1,5 mm ² / moteurs : 4 mm ² (rigide)
N° de reconnaissance VdS	G 514001 (sans bouton-poussoir HSE ou avec bouton-poussoir HSE orange)
Carte mère :	1 groupe RWA / 1 groupe de ventilation

Caractéristique / Équipement

- Autres possibilités de réglage (p. ex. période de maintenance) avec licence de logiciel payante
- Alimentation du câble par le haut / par le bas / par l'arrière
- Boîtier en option pour montage encastré
- Préparé pour **2** accumulateurs électriques de secours sans entretien **2x 12 V / 2,3 Ah** (Comm. n° 541000)

OPTIONS

Version avec boutons-poussoir HSE et de ventilation sur le couvercle du boîtier		Réf.:		
EMB7300 2,5 A 0101-T	HSE rouge (similaire RAL 3000)	683021-0101		
EMB7300 2,5 A 0101-T	HSE jaune (similaire RAL 1018)	683022-0101		
EMB7300 2,5 A 0101-T	HSE gris (similaire RAL 7035)	683023-0101		
EMB7300 2,5 A 0101-T	HSE bleu (similaire RAL 5009)	683024-0101		
EMB7300 2,5 A 0101-T	HSE orange (similaire RAL 2011) N° de reconnaissance VdS G 514001	683025-0101		

DONNÉES DE COMMANDE

Réf.:

EMB7300 5 A 0101

683050-0101

Application : Centrale d'aspiration de fumées et de chaleur compacte pour cages d'escalier, pour la commande d'moteurs de RWA et de ventilation à moteur électrique avec une tension de service de 24 V DC.



DONNÉES TECHNIQUES (valeurs nominales)

Tension de service :	230 V CA (195 – 253 V CA, 50/60 Hz)
Puissance absorbée maximale :	460 W
Tension de sortie :	24 V CC (20 à 28 V CC / 0,5 Vpp)
Courant de sortie :	5,0 A
Température ambiante :	-5°C ... + 40°C
Indice de protection :	IP30
Boîtier :	aP, tôle en acier, RAL 7035 (gris clair)
Dimensions (lxHxP) :	225 x 285 x 122 mm
Bornes de raccordement :	1,5 mm ² / moteurs : 6 mm ² (rigide)
N° de reconnaissance VdS	G 514001 (sans bouton-poussoir HSE ou avec bouton-poussoir HSE orange)
Carte mère :	1 groupe RWA / 1 groupe de ventilation

Caractéristique / Équipement

- Autres possibilités de réglage (p. ex. période de maintenance) avec licence de logiciel payante
- Alimentation du câble par le haut / par le bas / par l'arrière
- Boîtier en option pour montage encastré
- Préparé pour **2** accumulateurs électriques de secours sans entretien **2x 12 V / 2,3 Ah** (Comm. n° 541000)

OPTIONS

Version avec boutons-poussoir HSE et de ventilation sur le couvercle du boîtier

Réf.:

Version avec boutons-poussoir HSE et de ventilation sur le couvercle du boîtier	Réf.:		
EMB7300 5 A 0101-T HSE rouge (similaire RAL 3000)	683051-0101		
EMB7300 5 A 0101-T HSE jaune (similaire RAL 1018)	683052-0101		
EMB7300 5 A 0101-T HSE gris (similaire RAL 7035)	683053-0101		
EMB7300 5 A 0101-T HSE bleu (similaire RAL 5009)	683054-0101		
EMB7300 5 A 0101-T HSE orange (similaire RAL 2011) N° de reconnaissance VdS G 514001	683055-0101		

EMB7300 5 A 0102

683050-0102

Application : Centrale d'aspiration de fumées et de chaleur compacte pour cages d'escalier, pour la commande d'moteurs de RWA et de ventilation à moteur électrique avec une tension de service de 24 V DC.



DONNÉES TECHNIQUES (valeurs nominales)

Tension de service :	230 V CA (195 – 253 V CA, 50/60 Hz)
Puissance absorbée maximale :	460 W
Tension de sortie :	24 V CC (20 à 28 V CC / 0,5 Vpp)
Courant de sortie :	5,0 A
Température ambiante :	-5°C ... + 40°C
Indice de protection :	IP30
Boîtier :	aP, tôle en acier, RAL 7035 (gris clair)
Dimensions (lxHxP) :	225 x 285 x 122 mm
Bornes de raccordement :	1,5 mm ² / moteurs : 6 mm ² (rigide)
N° de reconnaissance VdS	G 514001
Carte mère :	1 groupe RWA / 2 groupes de ventilation

Caractéristique / Équipement

- Autres possibilités de réglage (p. ex. période de maintenance) avec licence de logiciel payante
- Alimentation du câble par le haut / par le bas / par l'arrière
- Boîtier en option pour montage encastré
- Préparé pour **2** accumulateurs électriques de secours sans entretien **2x 12 V / 2,3 Ah** (commande n° 541000)

DONNÉES DE COMMANDE

		Réf.:	
Boîtier uP EMB7300 2,5 A / 5 A	683111		
Application : Boîtier pour le montage encastré de centrales compactes RWA EMB7300 2,5 A et 5 A en boîtier aP 225 x 285 x 122 mm.			



DONNÉES TECHNIQUES

Matériau : Tôle d'acier
Couleur : RAL 7035 (gris clair)

2,5 A

5 A

Boîtier uP :
Dimensions (lxHxP) : 254 x 314 x 96 mm

Cadre en plâtre :
Dimensions (lxHxP) : 282 x 342 x 48 mm
Câble de raccordement PE : 160 mm avec connecteur plat 6,3 mm
Plaque en polystyrène expansé : 240 x 302 x 93 mm

Caractéristique / Équipement

- Cadre en plâtre avec 4x vis à tête bombée M3x6, 4x rondelles A4
- Boîtier avec 4x douilles d'écartement et écrous M5, 4x console de fixation 13 x 13 x 1 mm en acier inoxydable, 8x vis à tôle ST3, 5x6,5
- Plaque en polystyrène expansé pour la protection du boîtier uP pendant les travaux de plâtrage

Jeu de porte-piles	683250		
Application : Fixation des accumulateurs électriques de secours 12V / 2,3 Ah dans le boîtier central			

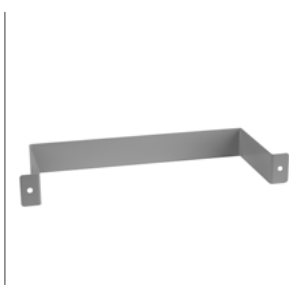

DONNÉES TECHNIQUES

Matériau : Tôle d'acier
Couleur : RAL 7035 (gris clair)

2,5 A

5 A

Caractéristique / Équipement

- Convient pour EMB7300 2,5 A et EMB7300 5 A en boîtier compact

DONNÉES DE COMMANDE

Réf.:

EMB7300 10 A 0101

683010-0101

Application : Centrale d'aspiration de fumées et de chaleur compacte pour cages d'escalier, pour la commande d'moteurs de RWA et de ventilation à moteur électrique avec une tension de service de 24 V DC.



DONNÉES TECHNIQUES (valeurs nominales)

Tension de service : 230 V CA (195 – 253 V CA, 50/60 Hz)
 Puissance absorbée maximale : 506 W
 Tension de sortie : 24 V CC (20 à 28 V CC / 0,5 Vpp)
 Courant de sortie : **10 A**
 Température ambiante : -5°C ... + 40°C
 Indice de protection : IP40
 Boîtier : IP54 avec supports de fixation muraux/joints en option aP, tôle en acier, RAL 7035 (gris clair)
 Dimensions (lxHxP) : 400 x 300 x 150 mm
 Bornes de raccordement : 1,5 mm² / moteurs : 6 mm² (rigide)
 N° de reconnaissance VdS : G 514001
 Carte mère : **1 groupe RWA / 1 groupe de ventilation**

Caractéristique / Équipement

- Autres possibilités de réglage (p. ex. période de maintenance) avec licence de logiciel payante
- Alimentation du câble par le haut / par le bas
- Préparé pour **2** accumulateurs électriques de secours sans entretien **2x 12 V / 7 Ah** (Comm. n° 542000)

EMB7300 10 A 0102

683010-0102

Application : Centrale compacte de commande d'extraction de fumée et de chaleur pour cages d'escalier, pour la commande d'moteurs de RWA et de ventilation à moteur électrique avec une tension de service de 24 V CC.



DONNÉES TECHNIQUES (valeurs nominales)

Tension de service : 230 V CA (195 – 253 V CA, 50/60 Hz)
 Puissance absorbée maximale : 506 W
 Tension de sortie : 24 V CC (20 à 28 V CC / 0,5 Vpp)
 Courant de sortie : **10 A**
 Température ambiante : -5°C ... + 40°C
 Indice de protection : IP40
 Boîtier : IP54 avec supports de fixation muraux/joints en option aP, tôle en acier, RAL 7035 (gris clair)
 Dimensions (lxHxP) : 400 x 300 x 150 mm
 Bornes de raccordement : 1,5 mm² / moteurs : 6 mm² (rigide)
 N° de reconnaissance VdS : G 514001
 Carte mère : **1 groupe RWA / 2 groupes de ventilation**

Caractéristique / Équipement

- Autres possibilités de réglage (p. ex. période de maintenance) avec licence de logiciel payante
- Alimentation du câble par le haut / par le bas
- Préparé pour **2** accumulateurs électriques de secours sans entretien **2x 12 V / 7 Ah** (Comm. n° 542000)

EMB7300 10 A 0204

683010-0204

Application : Centrale compacte de commande d'extraction de fumée et de chaleur pour cages d'escalier, pour la commande d'moteurs de RWA et de ventilation à moteur électrique avec une tension de service de 24 V CC.



DONNÉES TECHNIQUES (valeurs nominales)

Tension de service : 230 V CA (195 – 253 V CA, 50/60 Hz)
 Puissance absorbée maximale : 506 W
 Tension de sortie : 24 V CC (20 à 28 V CC / 0,5 Vpp)
 Courant de sortie : **10 A**
 Température ambiante : -5°C ... + 40°C
 Indice de protection : IP40
 Boîtier : IP54 avec supports de fixation muraux/joints en option aP, tôle en acier, RAL 7035 (gris clair)
 Dimensions (lxHxP) : 400 x 500 x 200 mm
 Bornes de raccordement : 1,5 mm² / moteurs : 6 mm² (rigide)
 N° de reconnaissance VdS : G 514001
 2x cartes mère : **2 groupe RWA / 4 groupes de ventilation**

Caractéristique / Équipement

- Autres possibilités de réglage (p. ex. période de maintenance) avec licence de logiciel payante
- Alimentation du câble par le haut / par le bas
- Préparé pour **2** accumulateurs électriques de secours sans entretien **2x 12 V / 7 Ah** (Comm. n° 542000)

DONNÉES DE COMMANDE

Réf.:

EMB7300 20 A 0102

683220-0102

Application : Centrale d'aspiration de fumées et de chaleur compacte pour cages d'escalier, pour la commande d'moteurs de RWA et de ventilation à moteur électrique avec une tension de service de 24 V DC.

**DONNÉES TECHNIQUES (valeurs nominales)**

Tension de service :	230 V CA (195 – 253 V CA, 50/60 Hz)
Puissance absorbée maximale :	805 W
Tension de sortie :	24 V CC (20 à 28 V CC / 0,5 Vpp)
Courant de sortie :	20 A
Température ambiante :	-5°C ... + 40°C
Indice de protection :	IP40
Boîtier :	IP54 avec supports de fixation muraux/joints en option
Dimensions (lxHxP) :	aP, tôle en acier, RAL 7035 (gris clair)
Bornes de raccordement :	400 x 400 x 200 mm
N° de reconnaissance VdS	1,5 mm ² / moteurs : 6 mm ² (rigide)
Carte mère :	G 514001
	1 groupe RWA / 2 groupes de ventilation

Caractéristique / Équipement

- Autres possibilités de réglage (p. ex. période de maintenance) avec licence de logiciel payante
- Alimentation du câble par le haut / par le bas
- Préparé pour **2** accumulateurs électriques de secours sans entretien **2x 12 V / 7 Ah** (Comm. n° 542000)

EMB7300 20 A 0204

683220-0204

Application : Centrale d'aspiration de fumées et de chaleur compacte pour cages d'escalier, pour la commande d'moteurs de RWA et de ventilation à moteur électrique avec une tension de service de 24 V DC.

**DONNÉES TECHNIQUES (valeurs nominales)**

Tension de service :	230 V CA (195 – 253 V CA, 50/60 Hz)
Puissance absorbée maximale :	805 W
Tension de sortie :	24 V CC (20 à 28 V CC / 0,5 Vpp)
Courant de sortie :	20 A
Température ambiante :	-5°C ... + 40°C
Indice de protection :	IP40
Boîtier :	IP54 avec supports de fixation muraux/joints en option
Dimensions (lxHxP) :	aP, tôle en acier, RAL 7035 (gris clair)
Bornes de raccordement :	400 x 500 x 200 mm
N° de reconnaissance VdS	1,5 mm ² / moteurs : 6 mm ² (rigide)
2xGrundplatine :	G 514001
	2 groupe RWA / 4 groupes de ventilation

Caractéristique / Équipement

- Autres possibilités de réglage (p. ex. période de maintenance) avec licence de logiciel payante
- Alimentation du câble par le haut / par le bas
- Préparé pour **2** accumulateurs électriques de secours sans entretien **2x 12 V / 12 Ah** (Comm. n° 542200)

10 A

20 A

ACCESSOIRES

Réf.:

UE

500001

Supports de fixation murale IP54

4 unités

DONNÉES DE COMMANDE

Réf.:

WR-Set Type 7x/8x - Jeu de capteurs de vent et de pluie

482100

Application : Enregistrement et transmission des messages de vitesse du vent et de pluie à une unité d'évaluation, à un module WM ou directement à une centrale RWA pour la fermeture et le blocage des fonctions de ventilation en cas de mauvais temps.



DONNÉES TECHNIQUES (valeurs nominales)

Tension assignée	24 V CC (+/- 20%)
Capteur de pluie type III - Surface du capteur o sonde chauffée, temporisation d'arrêt env. 5 min.	
Contact :	1x Um, max. 48 V / 5A
Puissance absorbée :	<150 mA
Boîtier:	aP, ABS noir avec support en acier inoxydable
Dimensions (lxHxP) :	100 x 85 x 172 mm
Câble de raccordement :	Sans halogène, env. 4 m,
Contact libre de potentiel	1x Um, max. 48 V / 1A
Capteur de vent de type III - Anémomètre avec 3 coques de vent résistantes aux chocs (PA6)	
Principe de mesure :	Générateur d'impulsions
Dimensions :	250 x 250 x 80 mm
Câble de raccordement :	Sans halogène, env. 4 m,

Caractéristique / Équipement

- Ensemble composé de : Capteur de vent type III (Réf. 482021), capteur de pluie type III (Réf. 480210), bague de serrage (Réf. 515950), console pour montage sur mât ou mural (Réf. 482093) en aluminium (non traité), sans vis de fixation

BI-K - KNX Interface LZ1 / LZ6 / EMB 7300

683999

Application : Carte enfichable pour la communication entre les commandes Aumüller LZ1, LZ6 et EMB 7300 avec le système KNX-BUS.

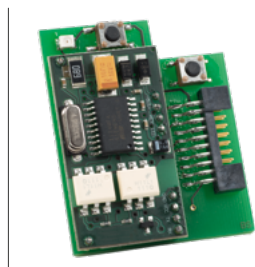

DONNÉES TECHNIQUES (valeurs nominales)

Tension de service :	24 V CC
Température ambiante :	-5°C ... + 40°C
Humidité relative de l'air :	(sans condensat) 5 % ... 90 %
Points de données :	jusqu'à 16 unités par ligne moteur
Courant de BUS :	9mA
Boîtier ;	sans (carte équipée)
Dimensions (lxH) :	51 x 42 mm
Bornes de raccordement :	2 x 2 x 0,8 mm (borne KNX-BUS)

Caractéristique / Équipement

- Les données de commande (par ex. position d'moteur) sont envoyées au KNX-BUS.
- Les commandes reçoivent des ordres directs du KNX-BUS (par ex. données de position, données météorologiques).
- La version sous licence du configurateur EMB Kompakt est nécessaire pour la mise en service.

DONNÉES DE COMMANDE

Réf.:

REL65

Application : Carte enfichable pour centrales de commande compactes RWA EMB7300 avec relais pour la transmission des signaux « **OUVERTURE D'URGENCE** » ou « **Défaut** ».

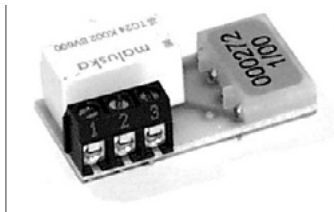
**DONNÉES TECHNIQUES**

Tension assignée	24 V CC
Température ambiante :	-5°C ... + 40°C
Boîtier ;	sans (carte équipée)
Dimensions (lxHxP) :	20 x 40 x 13 mm
Contact libre de potentiel	1x Um, max. 48 V / 1A
Bornes de raccordement :	3x 1,5 mm ² (rigide)

Caractéristique / Équipement

- Connecteur enfichable pour enficher la carte relais sur la carte mère

VARIANTES

Réf.:

650200	Envoi en carton	pour l'auto-installation par le client			
650200-9	Montage en usine	monté en usine et précâblé, prêt à l'emploi			

7xPSB

Application : Carte enfichable pour appareils de commande compactes RWA EMB7300 pour la prise de la **tension de commande 24 V CC** pour consommateurs externes.

**DONNÉES TECHNIQUES**

Tension assignée	24 V CC
Température ambiante :	-5°C ... + 40°C
Courant de sortie :	0,5 A
Boîtier ;	sans (carte équipée)
Dimensions (lxHxP) :	20 x 32 x 13 mm
Bornes de raccordement :	4x 1,5 mm ² (rigide)
Prise de tension :	2 bornes Alimentation de secours 24 V CC 2 bornes Tension secteur 24 V CC

Caractéristique / Équipement

- Connecteur à enficher la carte enfichable **7xPSB** sur la carte mère de l'EMB7300
- Borne à vis 4 x 1,5 mm²

ATTENTION : La consommation de courant pour les consommateurs externes doit être prise en compte lors de la conception du besoin total en courant.

VARIANTES

Réf.:

683256	Envoi en carton	pour l'auto-installation par le client			
683256-9	Montage en usine	monté en usine et précâblé, prêt à l'emploi			

DONNÉES DE COMMANDE

		Réf.:		
Câble USB		683253		
Application : Câble USB pour connecter un PC à l'EMB7300 pour paramétrer des fonctions de base ou spéciales.				



DONNÉES TECHNIQUES

Standard USB : USB2
Longueur de câble : 3 m

Caractéristique / Équipement

- Logiciel de configuration « EMB-Kompakt » requis !

Accus				
Application : Maintenir les centrales de commande de RWA et d'évacuation de la chaleur en mode veille pendant 72 heures.				



DONNÉES TECHNIQUES

Type : Accumulateur au plomb
Tension : 12 V CC
Capacité: voir références de la commande
Durée de vie : 4 ans (dans des conditions normales)
Type de connexion : 1,2 – 12 Ah : Bouchon plat 4,8 mm
17 - 38 Ah : Raccordement vissé M5
Boîtier : Plastique, résistant aux chocs et à la rupture

Caractéristique / Équipement

- Fonctionnement sans entretien, durée de vie prolongée, très bon rendement de charge et bonne stabilité de cycle
- Élimination conforme aux lois et réglementations locales et nationales (DEEE)

ATTENTION : 2 accus rechargeables sont toujours nécessaires pour chaque unité de commande !

VARIANTES

pour unités de commande RWA pour l'alimentation électrique de secours		Réf.:		
1 pièce	2,2/2,3 Ah, 12 V	541000		
1 pièce	7 Ah, 12 V	542000		

LOGICIEL / LICENCE / PROGRAMMATION EMB7300

Logiciel de configuration pour une gamme étendue de fonctions		Réf.:		
Configuration système requise : Microsoft® Windows 7 / Microsoft® Windows 10 64 Bit				
Première licence (3 ans)		683260		
Licence de suivi (3 ans)		683261		
Configuration d'usine des fonctions spécifiques au client d'une centrale de commande		683262		

DONNÉES DE COMMANDE

Réf.:

Unité de commande manuelle radio HSE : Point de commande principal (plastique)

Application : Détecteur manuel avec afficheurs pour la commande manuelle des fonctions d'OUVERTURE et FERMETURE D'URGENCE d'un groupe RWA par radio depuis l'centrale de commande RWA d'AUMÜLLER EMB 7300.



DONNÉES TECHNIQUES (valeurs nominales)

Tension de service : 3,6 V CC
Température ambiante : -5°C ... + 40°C

Boîtier : aP, plastique (ABS)
Dimensions (lxHxP) : 130 x 130 x 32 mm
Indice de protection : IP30

Affichages : OUVERTURE D'URGENCE, service, défaut
Éléments de commande : Bouton d'OUVERTURE D'URGENCE, touche de FERMETURE

RADIO

Caractéristique / Équipement

- Porte vitrée verrouillable (avec clé)
- Bouton-poussoir radio
- Batterie au lithium 3,6 V
- La version sous licence du configurateur EMB Kompakt est nécessaire pour la mise en service.

NOUVEAU

VARIANTES

Radio HSE	plastique orange	(similaire à RAL 2011)	528340		
Radio HSE	plastique rouge	(similaire à RAL 3000)	528341		
Radio HSE	plastique jaune	(similaire à RAL 1018)	528342		
Radio HSE	plastique bleu	(similaire à RAL 5015)	528343		
Radio HSE	plastique gris	(similaire à RAL 7035)	528344		

OPTIONS

Batterie de rechange 3,6 V lithium

545050

RADIO

DONNÉES DE COMMANDE

Réf.:

Carte réceptrice enfichable Radio RWA

528738

Application : Carte enfichable pour la communication radio entre la centrale de commande RWA **AUMÜLLER** EMB 7300 et jusqu'à 10 radio HSE.



DONNÉES TECHNIQUES

Tension assignée : 24 V CC
 Température ambiante : -5°C ... + 40°C
 Humidité relative de l'air : (sans condensat) 5 % ... 90 %
 Boîtier ; sans (carte équipée)
 Dimensions (lxH) : 51 x 42 mm

RADIO

Raccordements : Connecteur d'antenne SMA

Caractéristique / Équipement

- Établissement d'une communication bidirectionnelle entre **Radio HSE** et centrale de commande **AUMÜLLER** RWA EMB 7300.
- La version sous licence du configurateur EMB Kompakt est nécessaire pour la mise en service.

Antenne radio

528737

Application : Antenne pour la communication radio entre la centrale de commande RWA **AUMÜLLER** EMB 7300 et jusqu'à 10 radio HSE.



DONNÉES TECHNIQUES (valeurs nominales)

Température ambiante : -5°C ... + 40°C
 Humidité relative de l'air : (sans condensat) 5 % ... 90 %

RADIO

Dimensions (lxHxP) : 34 x 265 x 82 mm
 Raccordements : Connecteur d'antenne SMA

Caractéristique / Équipement

- Établissement d'une communication bidirectionnelle entre la radio HSE et EMB 7300.
- La version sous licence du configurateur EMB Kompakt est nécessaire pour la mise en service.

DONNÉES DE COMMANDE

Réf.:

Platine de recharge EMB7300 2,5A 1LG

683029

Utilisation : Platine de recharge pour centrales **EMB7300-2,5A-0101** avec une ligne motrice .

CARACTÉRISTIQUES TECHNIQUES

Tension de fonctionnement : 230 V AC (195 - 253 V AC, 50/60 Hz)
 Tension de sortie : 24 V DC (2 Vpp)
 Courant de sortie : **2,5 A**
 Groupe de ventilation : 1

Caractéristique/équipement

- Carte de circuits imprimés équipée et testée

Platine de recharge EMB7300 5 A / 10 A 1LG

683059

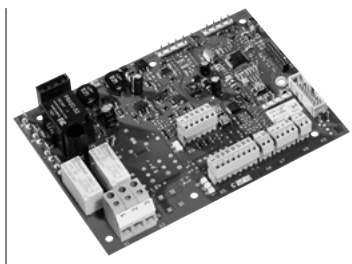
Utilisation : Platine de recharge pour centrales **EMB7300-5A-0101** et **EMB7300-10A-0101** avec une ligne motrice.

CARACTÉRISTIQUES TECHNIQUES

Tension de fonctionnement : 230 V AC (195 - 253 V AC, 50/60 Hz)
 Tension de sortie : 24 V DC (2 Vpp)
 Courant de sortie : **5 / 10 A**
 Groupe de ventilation : 1

Caractéristique/équipement

- Carte de circuits imprimés équipée et testée

Platine de recharge EMB7300 5A / 10A / 20A 2LG

683229

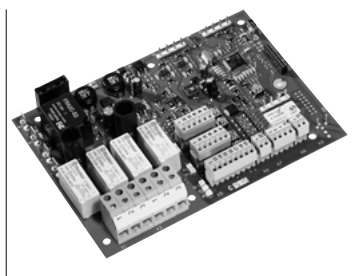
Utilisation : Platine de recharge pour centrales **EMB7300-5A-0102**, **EMB7300-10A-0102** et **EMB7300-20A-0102** avec deux lignes motrices.

CARACTÉRISTIQUES TECHNIQUES

Tension de fonctionnement : 230 V AC (195 - 253 V AC, 50/60 Hz)
 Tension de sortie : 24 V DC (2 Vpp)
 Courant de sortie : **5 / 10 / 20 A**
 Groupe de ventilation : 2

Caractéristique/équipement

- Pour centrales 5 A - 20 A avec deux lignes motrices.

DONNÉES DE COMMANDE

	Réf.:			
Clé 1D9	260010			

Utilisation : Clé de rechange pour boîtier de centrale.



CARACTÉRISTIQUES TECHNIQUES

Taille : **1D9**
Clé : 1 unité

Caractéristique/équipement

- Serrure 1D9 à verrou droit EMB7300

Serrure 1D9, y compris deux clés	260008			
----------------------------------	--------	--	--	--

Utilisation : Serrure - avec cylindre de sécurité avec verrou droit - pour le boîtier de centrale.
Y compris deux clés et ressorts.



CARACTÉRISTIQUES TECHNIQUES

Taille : **1D9**
Insert de cylindre de sécurité
Clé : 2 unités

Caractéristique/équipement

- Serrure 1D9 à verrou droit EMB7300

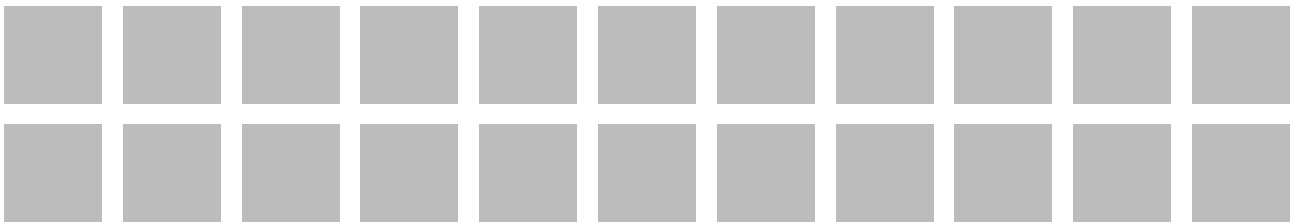

2

Centrales de commande des modules RWA

installation d'évacuation de la fumée et de la chaleur

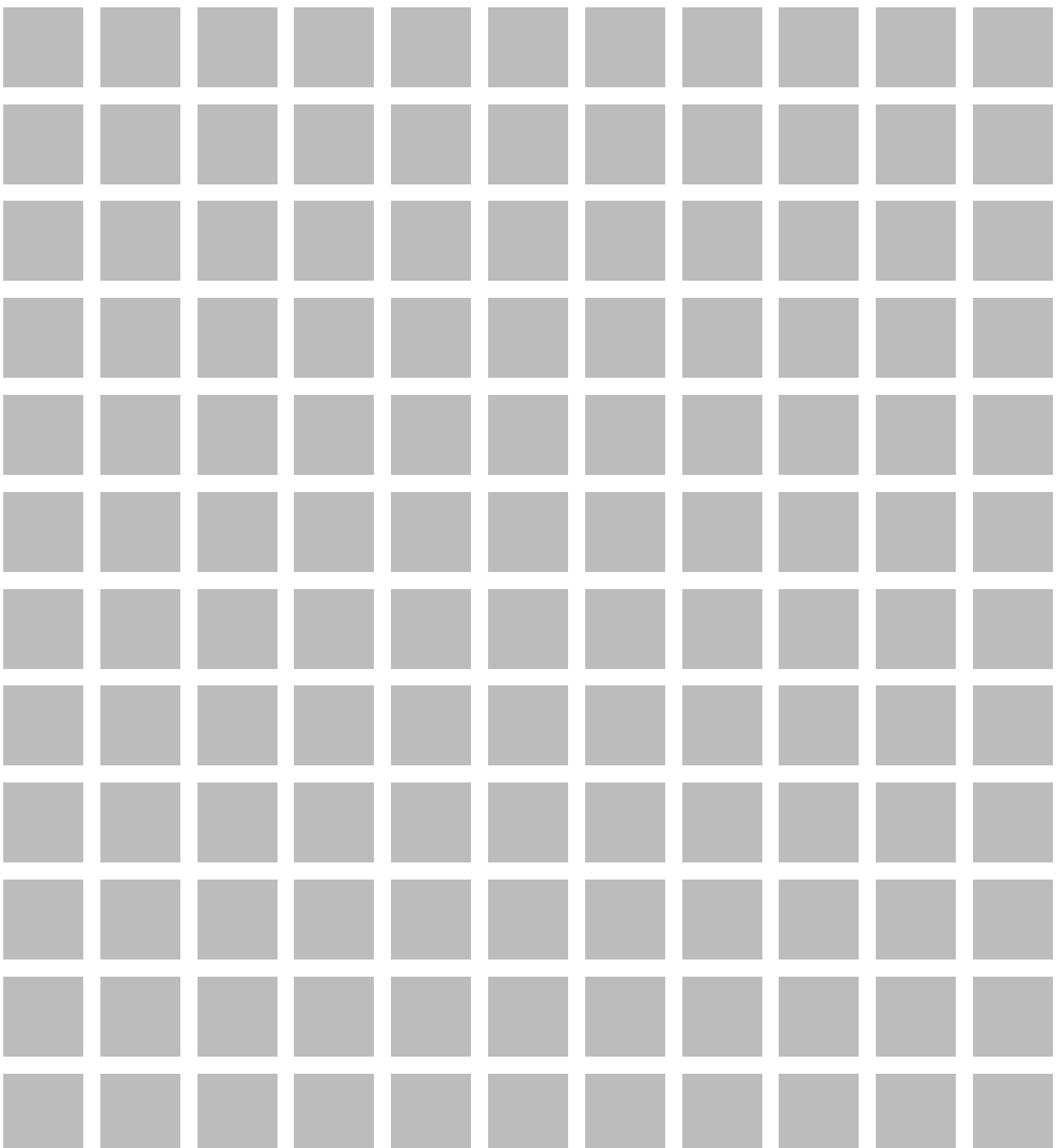

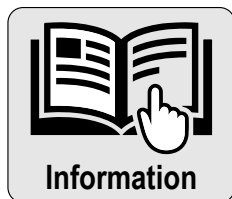

Informations générales sur ce produit

- Caractéristiques du produit EMB8000+
- Étendue des prestations du logiciel de configuration
- Exemple d'application d'un système complet
- Versions de base extensibles:
Planification / limitation d'extension / configuration /
Données clés des modules intégrés

Au
infor-
mation



EMB8000+ Versions de base extensibles

- EMB8000+ 5 A
- EMB8000+ 10 A
- EMB8000+ 24 A
- EMB8000+ 48 A
- EMB8000+ 72 A
- EMB8000+ 96 A

Au
produit



EMB8000+ Modules

- | | |
|-------------------|--------------|
| ■ DM | ■ IM-K - KNX |
| ■ + 230 V-DM Vent | ■ WM |
| ■ DMX | ■ CM |
| ■ IDM | ■ PM |
| ■ SM | ■ PME |
| ■ RM6 | |

Au
produit



EMB8000+ Accessoires

- Jeu de bornes
- Prestations de service
- Parafoudre de type 3
- Disjoncteur
- Licence du logiciel EMB 8000+ Alpha
- Accus
- Relais de coupure + Supports de fixation murale
- Minuterie
- Capteur de température

Au
produit





Une déclaration environnementale de produit de type III (EPD - Environmental Product Declaration) selon ISO 14025 et EN 15804 a été préparée pour cette série de produits.

Les résultats de l'analyse du cycle de vie des différents types de produits sont énumérés à la fin de ce catalogue de produits.

Les EPD peuvent être téléchargés à partir de notre page d'accueil

www.aumueller-gmbh.de

peut être consulté ou téléchargé.

CARACTÉRISTIQUES DU PRODUIT EMB 8000

- Centrale de commande modulaire avec technologie BUS numérique et alimentation pour la commande d'moteurs de moteurs électriques de 24 V CC pour des groupes RWA et de ventilation naturelle contrôlée
- Appareil de commande selon la norme prEN 12101-9 / ISO 21927-9
- Alimentation énergétique selon EN 12101-10 (pas pour EMB8000+ 5A)
- Tension de sortie à faible ondulation résiduelle (<2 Vpp) - compatible avec tous les moteurs courants
- Montage simple et peu encombrant des modules sur des profilés chapeau avec une grande variété de combinaisons possibles
- Configuration simple des groupes de ventilation et de RWA par l'enchaînement des modules
- Modules de commande et de capteurs avec 3 entrées de ligne de détecteur à surveiller par ligne, à connecter en priorité :
 - Dispositifs de commande manuelle (bouton-poussoir HSE)
 - Détecteurs automatiques de fumée / chaleur
 - Signaux de commande des systèmes d'alarme incendie
- Module d'moteur avec sorties surveillées en ligne pour le raccordement d'moteurs jusqu'à 20 A de consommation de courant
- Module relais pour l'évaluation et la transmission d'événements (ouverture d'urgence, défaut, message de retour)
- Module météorologique pour le raccordement de capteurs de vitesse et de direction du vent et de pluie
- Modules de réseau BUS (CAN, KNX)
- Toutes les entrées des interrupteurs de ventilation avec fonction OUVERT-ARRÊT-FERMÉ et plusieurs priorités de commutation
- Éléments d'affichage et de commande clairs
- De nombreuses possibilités de réglage des fonctions de base via le logiciel sont disponibles gratuitement en téléchargement
- Nombreuses fonctions spéciales paramétrables par licence logicielle, telles que :
 - Réglage du temps d'entretien et de maintenance
 - Modification des priorités de déclenchement, des seuils de commutation et des heures de mise hors circuit
 - Désactivation des lignes de détection ou de leur surveillance
 - Commande d'un contact normalement ouvert libre de potentiel du système d'alarme incendie
 - Intégration dans les réseaux
- Boîtier en tôle d'acier, indice de protection IP40 / IP54 avec consoles de fixation murale et joints en option, entrée de câble par le haut
- Préparé pour le raccordement d'accus rechargeables pour l'alimentation électrique de secours (72 heures)
- Numéro de reconnaissance VdS : G 512005 (pas pour EMB8000+ 5A)
- À la livraison, l'interconnexion des groupes de RWA et de ventilation peut également être configurée sans logiciel en reliant spécifiquement les modules entre eux.
- Composants du système pour une extension individuelle, composés de centrales de commande de base fonctionnelles avec chacune un groupe RWA et un groupe de ventilation, ainsi que divers modules et appareils intégrés, qui peuvent être installés en usine prêts à fonctionner ou commandés par le client pour son propre montage.
- Logiciel sous licence pour l'activation et la configuration de fonctions spéciales complexes et intégrées ainsi que pour l'interconnexion de plusieurs centrales de commande pour former un réseau avec des fonctions décentralisées et des groupes RWA, de ventilation et de météo en amont.
- Entièrement assemblé et configuré en usine ou à monter soi-même
- Adaptations individuelles grâce à de nombreuses options logicielles

ÉTENDUE DES PRESTATIONS DU LOGICIEL DE CONFIGURATION EMB 8000+		
Fonctions	Standard	Licence
Charger / enregistrer / sauvegarder la configuration sous	✓	✓
Afficher, sauvegarder et imprimer l'état du système	✓	✓
Rappel des seuils de commutation et de la temporisation à la mise en marche/à l'arrêt du capteur de vent	✓	✓
Créer le PDF de la configuration	✓	✓
Configuration de l'installation / Charger / sauvegarder les réglages du système	✓	✓
Lire les fichiers LOG en temps réel	✓	✓
Définir le mot de passe pour les centrales de commande	--	✓
Modification des fichiers LOG en temps réel	--	✓
Mise à jour du micrologiciel	--	✓
Configurer les seuils de commutation et de la temporisation de l'enclenchement du capteur de vent	--	✓
Configurer les seuils de commutation du capteur de direction du vent	--	✓
Synchroniser / mettre à jour l'heure système de l'installation	--	✓
Surveillance de l'accu : Comportement et message d'erreur (actif, fenêtre OUVRETE / FERMÉE)	--	✓
Régler le type d'accu et la caractéristique de charge (réglage par température / constante)	--	✓
Réseau hors tension : Comportement et message d'erreur (mode économie, fenêtre FERMÉE, mode ventilation)	--	✓
Bouton de ventilation en mode « homme mort » ou en mode autorétention (OUVERT, FERMÉ ou OUVRETE et FERMÉ)	--	✓
Bouton de ventilation à un seul bouton (OUVERT/ARRÊT ou FERMÉ/ARRÊT avec un seul bouton)	--	✓
Automatique pas à pas dans le sens OUVRETE (activation automatique / réglage de l'heure)	--	✓
Activation de la réinitialisation des lignes du détecteur de fumée en FERMETURE D'URGENCE	--	✓
Entrée ligne détecteur avec fonction « BMZ »	--	✓
Désactivation de l'OUVRETE D'URGENCE en cas de défaut sur les lignes du détecteur (détecteurs de fumée et d'appel manuel)	--	✓
Désactiver l'évaluation des défauts des lignes de détection (fumées et points d'appel manuels)	--	✓
Configuration des fonctions des relais d'alarme PM, CM et SM	--	✓
Configurer le prochain temps d'entretien / de maintenance et le comportement du système	--	✓
Configurer les lignes d'moteur des moteurs, des aimants de maintien ou des générateurs de gaz comprimé	--	✓
Désactiver le réenclenchement de la cadence des moteurs	--	✓
Configurer l'heure d'arrêt de la ligne d'moteur	--	✓
Activation et configuration de la fermeture automatique commandée par le temps (temporisé)	--	✓
Activer le processus de fermeture des moteurs en cas de panne de courant	--	✓
Limitation du temps de fonctionnement de l'moteur / course d'ouverture pour le fonctionnement en ventilation	--	✓
Configurer l'OUVRETE D'URGENCE en cas de défaillance de la ligne d'moteur	--	✓
Changer le sens de l'moteur de l'ouverture à la fermeture en cas d'alarme	--	✓
Configurer l'entrée de contact de signalisation des lignes d'moteur (entrée de retour / verrouillage)	--	✓
Configurer l'ouverture / la fermeture des lignes d'moteur en fonction de la direction du vent	--	✓
Rétablissement des états de commutation avant la régulation météorologique	--	✓
Régler le bouton-poussoir d'ARRÊT D'URGENCE de l'auto-maintien à fonction « homme mort »	--	✓
Configurer les fonctions de relais du RM6	--	✓
Affectation des lignes de détection et d'moteur aux sections incendie, ventilation et météorologie	--	✓
Interconnexion de plusieurs centrales de commande pour former un réseau avec des fonctions supérieures	--	✓
Intégration dans les réseaux numériques (CAN, KNX) (nécessite des cartes / modules enfichables supplémentaires)	--	✓

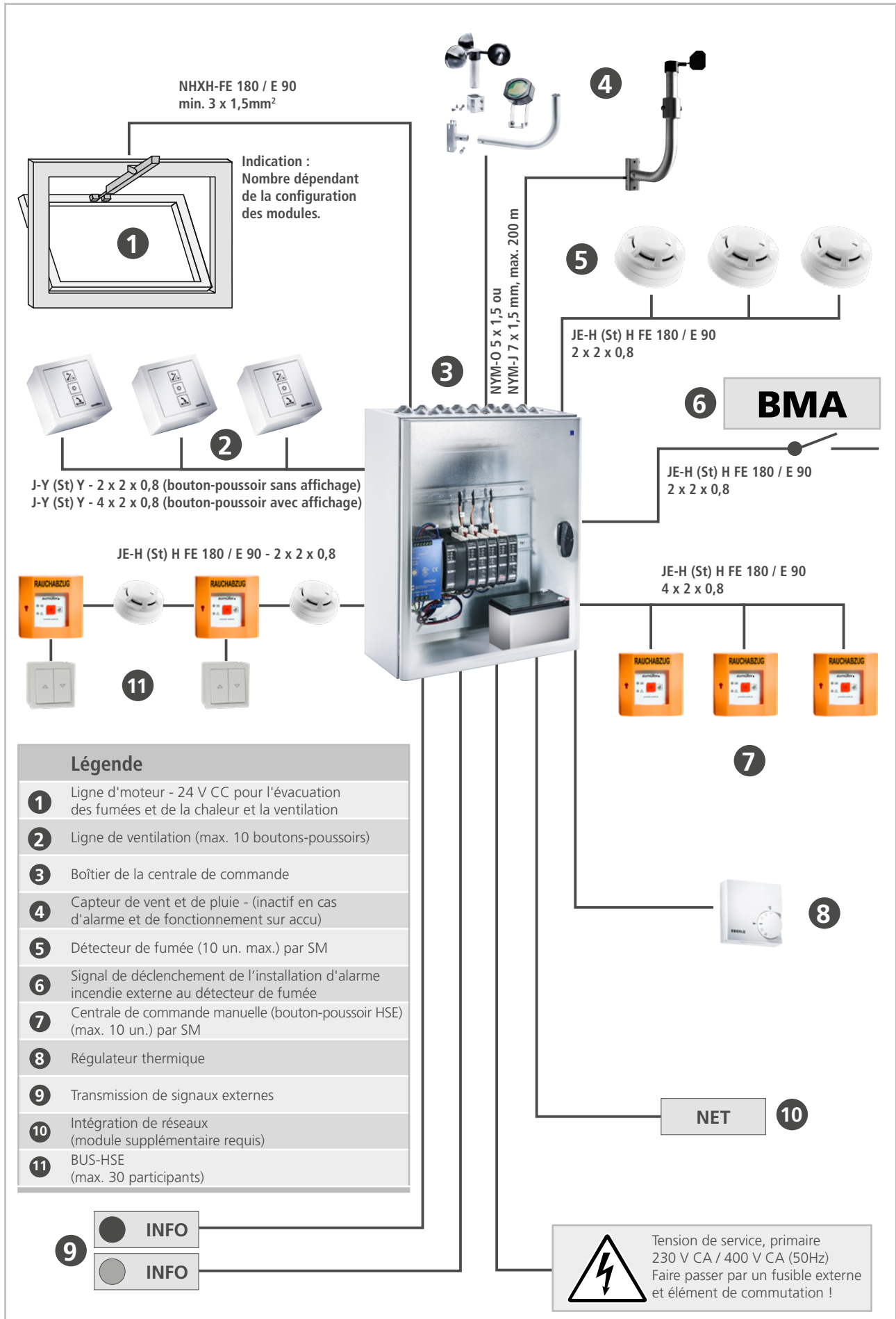

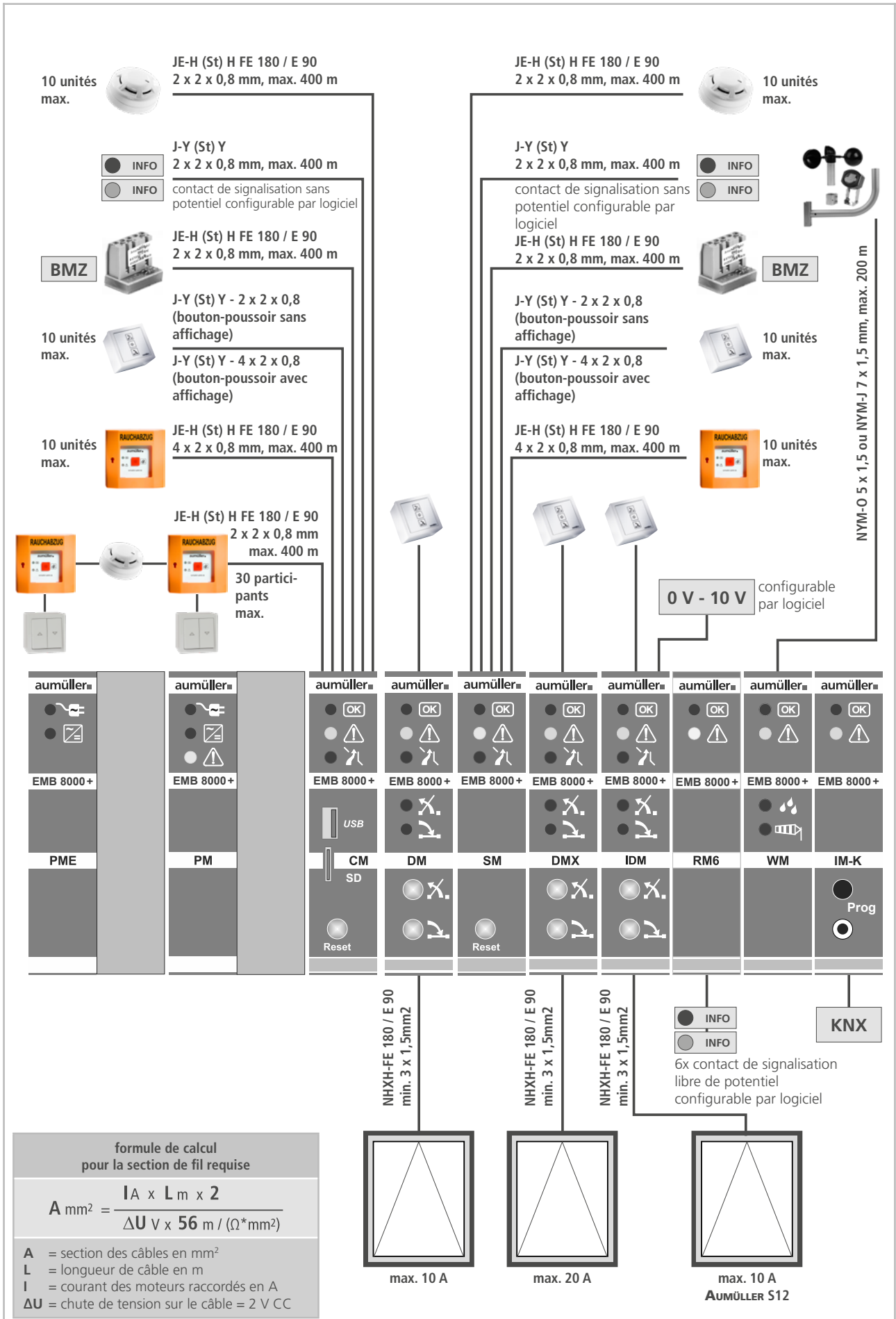

REMARQUE IMPORTANTE:

La conception modulaire des centrales de commande RWA EMB 8000+ en combinaison avec la technologie BUS numérique moderne permet aux clients de dimensionner, assembler et configurer eux-mêmes les installations.

Pour cela **AUMÜLLER** met à disposition le matériel et les logiciels nécessaires.

Une station centrale de commande en état de fonctionnement a la configuration minimale suivante:

- 1x bloc d'alimentation PS de 5 A à 24 A - L'installation de 3 blocs d'alimentation identiques jusqu'à 72 A max. est possible.
- 2x accumulateurs 12 V CC entre 7 Ah - 38 Ah pour alimentation de secours de plus de 72 heures
- 1x power module PM comme régulateur de charge pour les accumulateurs de puissance de secours - complété avec jusqu'à 2 PME en cas d'utilisation de plusieurs blocs d'alimentation
- 1x module de commande CM avec 3 entrées ligne de détection pour détecteurs de fumée automatiques et manuels et une entrée de bouton-poussoir de ventilation
- 1x module d'moteur DM, IDM ou DMX pour le recordement d'moteurs avec une consommation totale de courant de 10 A ou 20 A ainsi que d'un bouton de ventilation

Les centrales de commande de base pour l'extension individuelle énumérés dans les pages suivantes sont préparés pour 1 groupe RWA à l'état à la livraison avec 1 ligne de ventilation (10 A ou bien 20 A) et préprogrammé avec des fonctions standard.

Pour l'extension ultérieure et la configuration des centrales de commande **AUMÜLLER** n'assume aucune responsabilité.

INFORMATION DE PLANIFICATION

Les modules d'installation de l'EMB 8000+ sont reliés entre eux par le BUS central interne et échangent des informations.

Les modules sont à auto-apprentissage à l'état de livraison ou tant qu'ils n'ont pas été programmés avec le logiciel de configuration fourni. Les groupes RWA peuvent être configurés de manière simple et flexible par l'assemblage en chaîne de différents modules. Avec chaque module de capteur SM supplémentaire installé, un nouveau groupe RWA commence, auquel appartiennent tous les modules d'moteur DM / DMX intermédiaires.

Pour les centrales de commande EMB 8000+ avec plusieurs blocs d'alimentation (48 A et 72 A), la consommation totale de courant des modules d'moteur DM / DMX doit être adaptée aux valeurs actuelles des différentes alimentations à découpage. Pour ce faire, les modules doivent être répartis entre les blocs d'alimentation à découpage.

Peu importe à quel groupe RWA le module est affecté. Toutefois, afin d'assurer une sécurité optimale du système en cas de panne d'un bloc d'alimentation, il est recommandé que les modules DM d'un groupe RWA soient alimentés par un bloc d'alimentation à découpage si possible. La puissance de commutation maximale des modules DM doit être respectée.

En raison de la construction compacte des modules, les bornes de raccordement pour les appareils périphériques sont limitées à des fils rigides de 1 mm² de et celles pour les câbles d'moteur à 2,5 mm² (rigides). Les sections des câbles entre la centrale de commande et les moteurs dépendent de la longueur du câble, de la consommation de courant et de la chute de tension sur le câble. Pour le raccordement de sections de fils plus importantes, des bornes de connexion supplémentaires sont nécessaires, pour lesquelles un profilé chapeau de 35 mm est prévu dans le boîtier de la centrale de commande. Les bornes appropriées sont répertoriées dans la rubrique accessoires. La section de câble requise est calculée à l'aide de la formule du tableau 5.

LIMITES DE L'EXTENSION / LIMITES DU SYSTÈME

Lors du dimensionnement des centrales RWA, les données de base suivantes doivent être respectées :

- Nombre de détecteurs de fumée par CM / SM
20 unités
- Nombre de boutons HSE par MCM / SM
10 unités
- Nombre d'unités de déclenchement numérique par CM30 unités
- Nombre de détecteurs de fumée par centrale
60 unités
- Nombre de boutons HSE par centrale
60 unités
- Consommation de courant propre par centrale (voir tableau sur la page suivante)
- Capacité des batteries / consommation électrique max. par centrale (voir tableau sur la page suivante)
- Taille du boîtier
- Entrées de câbles

Toutes les valeurs figurant dans les tableaux correspondent à l'occupation maximale des entrées/sorties des modules. Les valeurs de courant sont indiquées pour le maintien de l'alimentation électrique de secours pendant 72 heures. D'autres bases de calcul sont disponibles sur demande.

Le total de la consommation propre de courant de tous les modules d'une centrale ne doit pas dépasser le courant maximal autorisé de la centrale. Pour le calcul de la consommation totale de courant, il faut additionner les consommations individuelles des modules installés.

Les spécifications des diamètres extérieurs des câbles correspondent aux types de câbles couramment utilisés en Allemagne. Les sections de câbles sont indiquées en mm². Pour maintenir la classe de protection électrique du boîtier de la centrale, un seul câble est autorisé par entrée de câble. À des fins de vérification, la somme des câbles requis doit être déterminée selon le tableau 1 et mise en correspondance avec le nombre d'entrées de câbles des unités de contrôle du tableau 4.

L'EMB 8000+ est limitée par les points ci-après en raison du matériel et du logiciel. Dans ces limites, une configuration par le biais du logiciel est garantie.

1. Au maximum 50 modules par centrale (y compris CM, hors PM et PMEs)
Le nombre maximum suivant de modules similaires par centrale (en réseau) est pris en charge.

Modul	Maximum par centrale	Maximum par réseau
PME	2	60
PM	1	30
CM+	1	30
SM	20	570
DM	40	570
DMX	10	300
IDM	30	300
230 V DM Vent	20	570
RM6	20	570
WM	1	2
IMK	2	5

2. Au maximum 30 centrales en réseau.
3. Au maximum 600 modules en réseau (y compris CMs, hors PMs et PMEs) par ex. : 30 centrales de 20 modules ou 12 centrales de 50 modules.
4. 150 actionneurs de Can (*) sont pris en charge simultanément, sans blocage du CM déclencheur. Chaque actionneur de CAN supplémentaire a par conséquent un retard de réception de 9 ms.
(*) Un actionneur CAN est un actionneur situé dans une centrale autre que celle où se trouve le capteur.

CONFIGURATION ET PARAMÉTRAGE

Le logiciel de configuration EMB 8000+ peut être téléchargé gratuitement sous :

[www.aumueller-intern.de/EMB8000+/. . .](http://www.aumueller-intern.de/EMB8000+/)

Avec la version sans licence, les valeurs standard des caractéristiques fonctionnelles communes peuvent être paramétrées.

Une licence de logicielle est nécessaire pour configurer des fonctions spéciales ou pour intégrer les centrales de commande dans les réseaux.

TABLEAU 1 : DONNÉES CLÉS POUR LES MODULES D'INSTALLATION EMB8000+

Caractéristiques					Affectation des câbles d'entrée/sortie des modules							
Modules	Largeur du module [mm]	Unités modulaires [ME]	Consommation d'énergie propre [mA]	Entrées de câbles avec occupation complète [Unité]	Détecteur de fumée, BMZ	Détecteur manuel	Câble d'alimentation de l'moteur	Bouton-poussoir de ventilation avec affichage	Bouton-poussoir de ventilation sans affichage, autres entrées	contact sans pot, rétroaction moteurs	Vent/pluie/direction du vent activé	Câble secteur
PM	46	2	16,0	1								1
PME	46	2	0,0	0								
CM+	23	1	34,1	5	2	1			1	1		
SM	23	1	12,6	5	2	1			1	1		
DM	23	1	5,3	3			1	1		1		
230 V DM	23	1	7,0	3			1	1		1		
DMX	46	2	5,3	3			1	1		1		
IDM	23	1	6,0	5			1	1		1		
RM6	23	1	5,3	1						1-6		
IM-K	23	1	6,0	10								
WM	23	1	13,0	4					2	1	1	
Nombre de fils recommandé (sans conducteur de protection)					4	8	4	8	4	4	7	3

TABLEAU 2 : CONSOMMATION PROPRE DES DÉTECTEURS AVEC ALIMENTATION DE SECOURS

Détecteur manuel Point de commande principal	HSE	1,2 mA
Point d'appel manuel Point de commande secondaire	HSE-N	0,0 mA
Détecteur de fumée optique	ORM	0,1 mA
Détecteur de direction du vent	WRG	7,1 mA
BUS Centrale de commande manuelle	BUS-HSE	2,8 mA
Détecteur de fumée BUS	BUS-RM	1,0 mA

TABLEAU 3 : CONSOMMATION D'ÉNERGIE PROPRE MAXIMALE PAR CENTRALE

SNT / accu	7 Ah	12 Ah	17 Ah	24 Ah	38 Ah
10 A	✗	120 mA	140 mA	240 mA	350 mA
24 A	✗	70 mA	120 mA	200 mA	300 mA
48 A	✗	✗	80 mA	170 mA	300 mA
72 A	✗	✗	✗	100 mA	300 mA

TABLEAU 4 : DIMENSIONS BORNES DE RACCORDEMENT (bornes de passage avec raccordement à ressort)

Taille des bornes	6 mm ²	10 mm ²	16 mm ²	Chevalet de tête
Section de câble (rigide)	0,13-6 mm ²	2,5-10 mm ²	4-16 mm ²	✗
Largeur hors tout du bornier simple (bornier de passage)	6 mm	10 mm	12 mm	8 mm
Largeur constructive Jeu de bornes avec 5 bornes + bloc d'extrémité	38 mm	58 mm	✗	✗

TABLEAU 5 : CALCUL DU CÂBLAGE

$A = 2 * L * I / (56 * \Delta U)$	
A	Section transversale des fils [mm ²]
L	Longueur du câble [m]
I	Courant des moteurs raccordés [A]
ΔU	Chute de tension sur le câble [V] = max. 2 V admissible

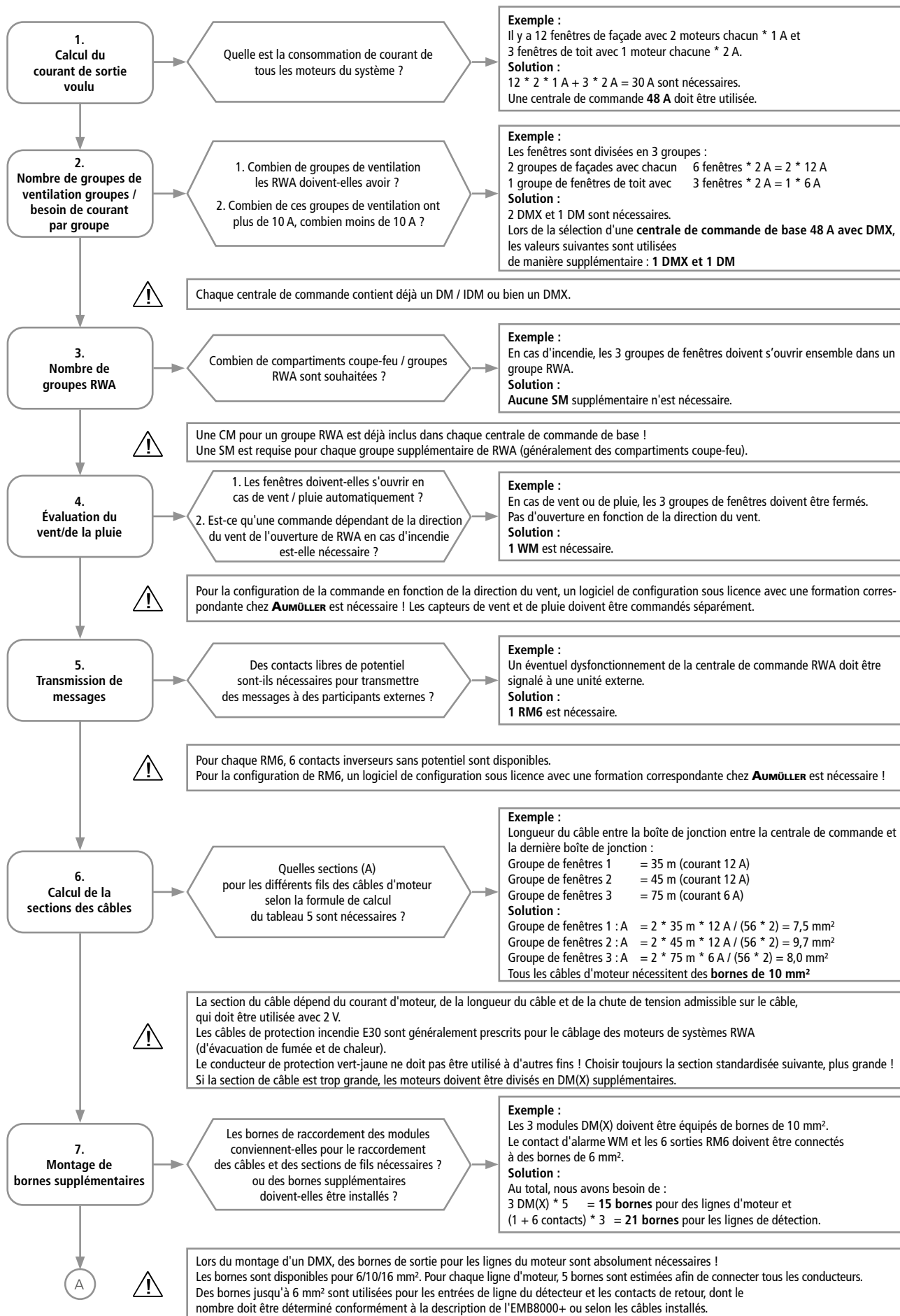

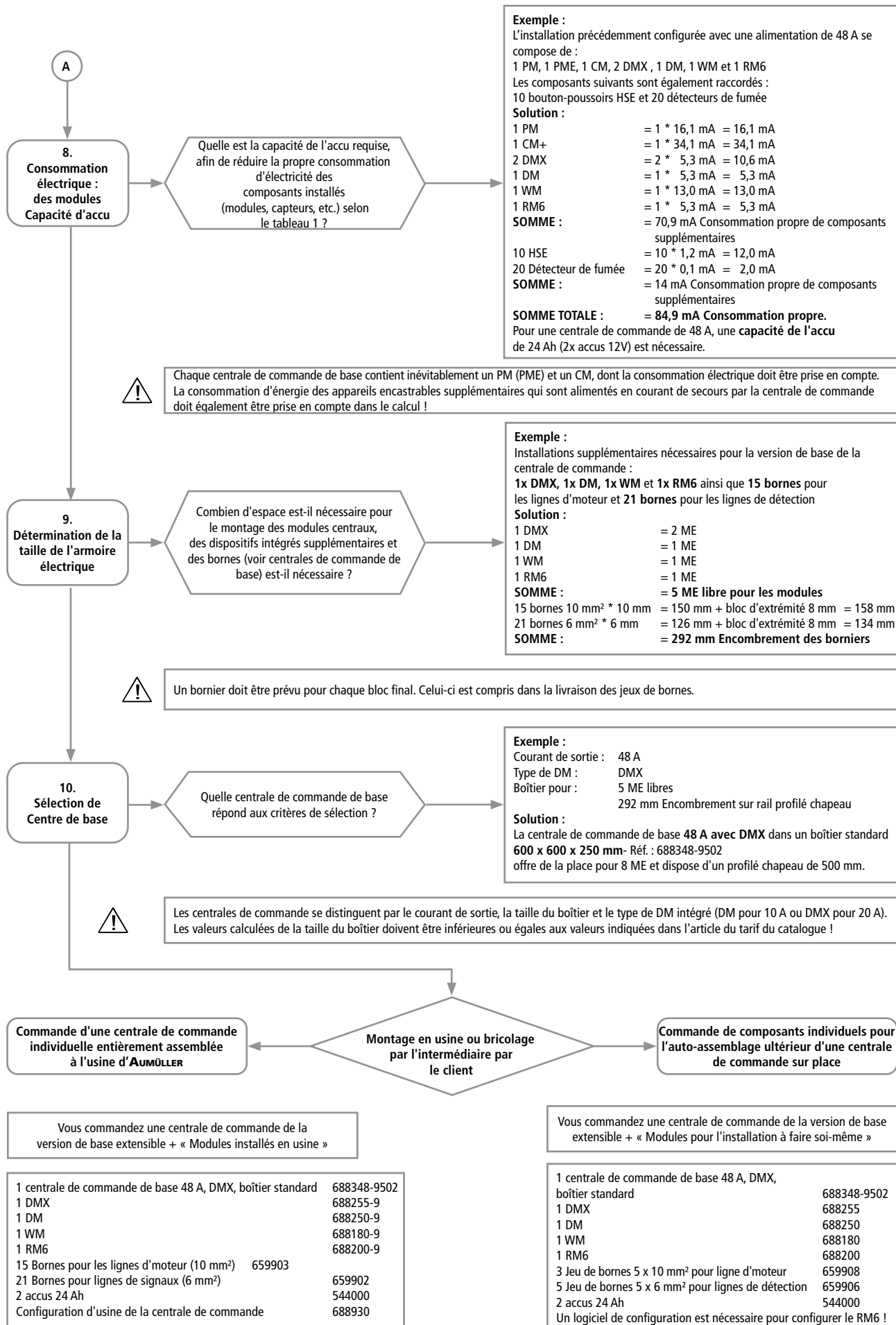

DONNÉES DE COMMANDE

EMB 8000+ 5 A (400 x 500 x 200 mm)

Application : Centrale de commande de modules RWA EMB 8000+ pour extension individuelle, équipement de base monté et précâblé en usine.

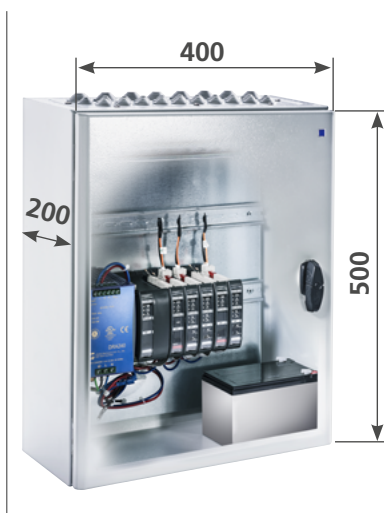

DONNÉES TECHNIQUES (valeurs nominales)

Tension de service : 230 V CA (195 – 253 V CA, 50/60 Hz)
 Puissance absorbée maximale : 322 W
 Tension de sortie : 24 V CC (20 à 28 V CC / 0,5 Vpp)
 Courant de sortie : **5 A**
 Boîtier : aP, tôle en acier, RAL 7035 (gris clair)
 Dimensions (lxHxP) : **400 x 500 x 200 mm**

5 A

État de livraison :

Groupes RWA : 1
 Groupes de ventilation : 1
 Préparé pour accu : max. 2x 12 V / 12 Ah (capacité en fonction de l'extension)

Caractéristiques : Lors du démontage, la consommation de courant des appareils encastrables et périphériques, le nombre d'emplacements de modules extensibles et d'entrées de câbles doivent être contrôlés sous la responsabilité de l'utilisateur pour s'assurer qu'ils respectent la capacité des accus et les limites de l'installation.

VARIANTES

Réf.:	Assemblage de modules	unités modulaires libres	profilé chapeau libre		
688305-9501	PM, CM, DM	ME 8	HS 300 mm		
688305-9503	PM, CM, IDM	ME 8	HS 300 mm		

EMB 8000+ 5 A (600 x 600 x 250 mm)

Application : Centrale de commande de modules RWA EMB 8000+ pour extension individuelle, équipement de base monté et précâblé en usine.

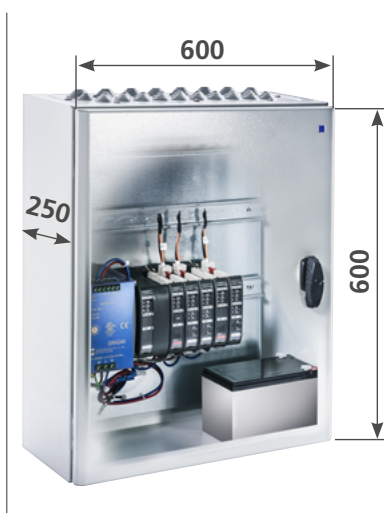

DONNÉES TECHNIQUES (valeurs nominales)

Tension de service : 230 V CA (195 – 253 V CA, 50/60 Hz)
 Puissance absorbée maximale : 322 W
 Tension de sortie : 24 V CC (20 à 28 V CC / 0,5 Vpp)
 Courant de sortie : **5 A**
 Connexions et fonctions : Dépend de l'extension
 Boîtier : aP, tôle en acier, RAL 7035 (gris clair)
 Dimensions (lxHxP) : **600 x 600 x 250 mm**

5 A

État de livraison :

Groupes RWA : 1
 Groupes de ventilation : 1
 Préparé pour accu : max. 2x 12 V / 12 Ah (capacité en fonction de l'extension)

Caractéristiques : Lors du démontage, la consommation de courant des appareils encastrables et périphériques, le nombre d'emplacements de modules extensibles et d'entrées de câbles doivent être contrôlés sous la responsabilité de l'utilisateur pour s'assurer qu'ils respectent la capacité des accus et les limites de l'installation.

VARIANTES

Réf.:	Assemblage de modules	unités modulaires libres	profilé chapeau libre		
688305-9601	PM, CM, DM	ME 19	HS 500 mm		
688305-9603	PM, CM, IDM	ME 19	HS 500 mm		

DONNÉES DE COMMANDE

EMB 8000+ 10 A (400 x 500 x 200 mm)

Application : Centrale de commande de modules RWA EMB 8000+ pour extension individuelle, équipement de base monté et précâblé en usine.

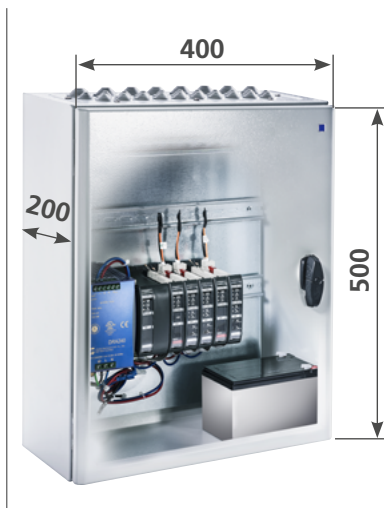

DONNÉES TECHNIQUES (valeurs nominales)

Tension de service : 230 V CA (195 – 253 V CA, 50/60 Hz)
 Puissance absorbée maximale : 506 W
 Tension de sortie : 24 V CC (20 à 28 V CC / 0,5 Vpp)
 Courant de sortie : **10 A**
 Connexions et fonctions : Dépend de l'extension
 Boîtier : aP, tôle en acier, RAL 7035 (gris clair)
 Dimensions (lxHxP) : **400 x 500 x 200 mm**

10 A

État de livraison :

Groupes RWA : 1
 Groupes de ventilation : 1
 Préparé pour accu : max. 2x 12 V / 12 Ah (capacité en fonction de l'extension)

Caractéristiques : Lors du démontage, la consommation de courant des appareils encastrables et périphériques, le nombre d'emplacements de modules extensibles et d'entrées de câbles doivent être contrôlés sous la responsabilité de l'utilisateur pour s'assurer qu'ils respectent la capacité des accus et les limites de l'installation.

VARIANTES

Réf.:	Assemblage de modules	unités modulaires libres	profilé chapeau libre		
688310-9501	PM, CM, DM	ME 7	HS 300 mm		
688310-9503	PM, CM, IDM	ME 7	HS 300 mm		

EMB 8000+ 10 A (600 x 600 x 250 mm)

Application : Centrale de commande de modules RWA EMB 8000+ pour extension individuelle, équipement de base monté et précâblé en usine.

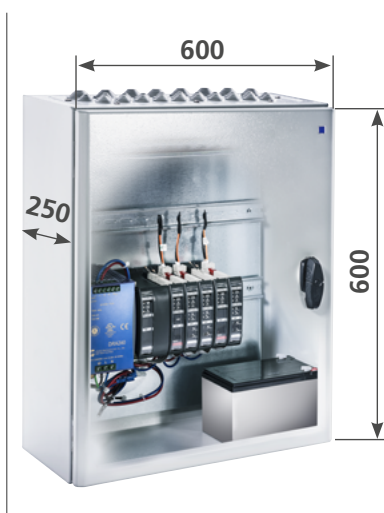

DONNÉES TECHNIQUES (valeurs nominales)

Tension de service : 230 V CA (195 – 253 V CA, 50/60 Hz)
 Puissance absorbée maximale : 506 W
 Tension de sortie : 24 V CC (20 à 28 V CC / 0,5 Vpp)
 Courant de sortie : **10 A**
 Connexions et fonctions : Dépend de l'extension
 Boîtier : aP, tôle en acier, RAL 7035 (gris clair)
 Dimensions (lxHxP) : **600 x 600 x 250 mm**

10 A

État de livraison :

Groupes RWA : 1
 Groupes de ventilation : 1
 Préparé pour accu : max. 2x 12 V / 38 Ah (capacité en fonction de l'extension)

Caractéristiques : Lors du démontage, la consommation de courant des appareils encastrables et périphériques, le nombre d'emplacements de modules extensibles et d'entrées de câbles doivent être contrôlés sous la responsabilité de l'utilisateur pour s'assurer qu'ils respectent la capacité des accus et les limites de l'installation.

VARIANTES

Réf.:	Assemblage de modules	unités modulaires libres	profilé chapeau libre		
688310-9601	PM, CM, DM	ME 19	HS 500 mm		
688310-9603	PM, CM, IDM	ME 19	HS 500 mm		

DONNÉES DE COMMANDE

EMB 8000+ 24 A (600 x 600 x 250 mm)

Application : Centrale de commande de modules RWA EMB 8000+ pour extension individuelle, équipement de base monté et précâblé en usine.

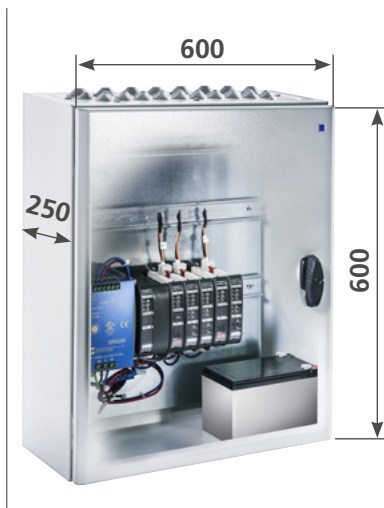

DONNÉES TECHNIQUES (valeurs nominales)

Tension de service : 230 V CA (195 – 253 V CA, 50/60 Hz)
 Puissance absorbée maximale : 805 W
 Tension de sortie : 24 V CC (20 à 28 V CC / 0,5 Vpp)
 Courant de sortie : **24 A**
 Connexions et fonctions : Dépend de l'extension
 Boîtier : aP, tôle en acier, RAL 7035 (gris clair)
 Dimensions (lxHxP) : **600 x 600 x 250 mm**

24 A

État de livraison :

Groupes RWA : 1
 Groupes de ventilation : 1
 Préparé pour accu : max. 2x 12 V / 38 Ah (capacité en fonction de l'extension)

Caractéristiques : Lors du démontage, la consommation de courant des appareils encastrables et périphériques, le nombre d'emplacements de modules extensibles et d'entrées de câbles doivent être contrôlés sous la responsabilité de l'utilisateur pour s'assurer qu'ils respectent la capacité des accus et les limites de l'installation.

VARIANTES

Réf.:	Assemblage de modules	unités modulaires libres	profilé chapeau libre		
688324-9501	PM, CM, DM	ME 19	HS 500 mm		
688324-9502	PM, CM, DMX	ME 18	HS 500 mm		
688324-9503	PM, CM, IDM	ME 19	HS 500 mm		

EMB 8000+ 24 A (600 x 800 x 250 mm)

Application : Centrale de commande de modules RWA EMB 8000+ pour extension individuelle, équipement de base monté et précâblé en usine.

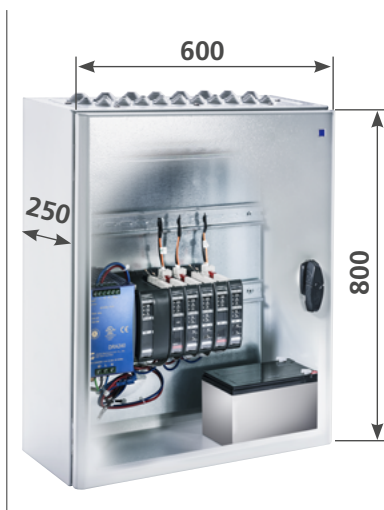

DONNÉES TECHNIQUES (valeurs nominales)

Tension de service : 230 V CA (195 – 253 V CA, 50/60 Hz)
 Puissance absorbée maximale : 805 W
 Tension de sortie : 24 V CC (20 à 28 V CC / 0,5 Vpp)
 Courant de sortie : **24 A**
 Connexions et fonctions : Dépend de l'extension
 Boîtier : aP, tôle en acier, RAL 7035 (gris clair)
 Dimensions (lxHxP) : **600 x 800 x 250 mm**

24 A

État de livraison :

Groupes RWA : 1
 Groupes de ventilation : 1
 Préparé pour accu : max. 2x 12 V / 38 Ah (capacité en fonction de l'extension)

Caractéristiques : Lors du démontage, la consommation de courant des appareils encastrables et périphériques, le nombre d'emplacements de modules extensibles et d'entrées de câbles doivent être contrôlés sous la responsabilité de l'utilisateur pour s'assurer qu'ils respectent la capacité des accus et les limites de l'installation.

VARIANTES

Réf.:	Assemblage de modules	unités modulaires libres	profilé chapeau libre		
688324-9601	PM, CM, DM	ME 26	HS 500 mm		
688324-9602	PM, CM, DMX	ME 25	HS 500 mm		
688324-9603	PM, CM, IDM	ME 26	HS 500 mm		

DONNÉES DE COMMANDE

EMB 8000+ 48 A (600 x 600 x 250 mm)

Application : Centrale de commande de modules RWA EMB 8000+ pour extension individuelle, équipement de base monté et précâblé en usine.

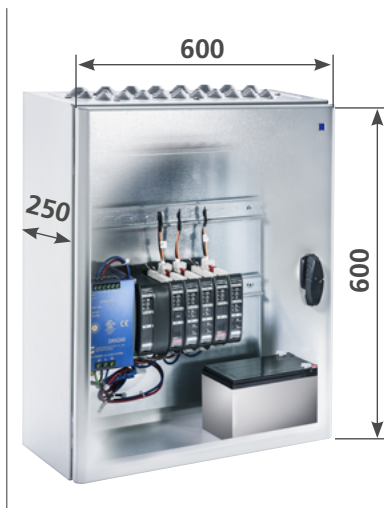

DONNÉES TECHNIQUES (valeurs nominales)

Tension de service : 230 V CA (195 – 253 V CA, 50/60 Hz)
 Puissance absorbée maximale : 1610 W
 Tension de sortie : 24 V CC (20 à 28 V CC / 0,5 Vpp)
 Courant de sortie : **48 A**
 Connexions et fonctions : Dépend de l'extension
 Boîtier : aP, tôle en acier, RAL 7035 (gris clair)
 Dimensions (lxHxP) : **600 x 600 x 250 mm**

48 A

État de livraison :

Groupes RWA : 1
 Groupes de ventilation : 1
 Préparé pour accu : max. 2x 12 V / 38 Ah (capacité en fonction de l'extension)

Caractéristiques : Lors du démontage, la consommation de courant des appareils encastrables et périphériques, le nombre d'emplacements de modules extensibles et d'entrées de câbles doivent être contrôlés sous la responsabilité de l'utilisateur pour s'assurer qu'ils respectent la capacité des accus et les limites de l'installation.

VARIANTES

Réf.:	Assemblage de modules	unités modulaires libres	profilé chapeau libre			
688348-9501	PM, PME, CM, DM	ME 9	HS 500 mm			
688348-9502	PM, PME, CM, DMX	ME 8	HS 500 mm			
688348-9503	PM, PME, CM, IDM	ME 9	HS 500 mm			

EMB 8000+ 48 A (600 x 800 x 250 mm)

Application : Centrale de commande de modules RWA EMB 8000+ pour extension individuelle, équipement de base monté et précâblé en usine.

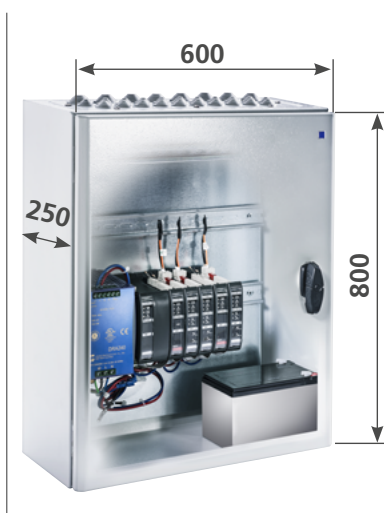

DONNÉES TECHNIQUES (valeurs nominales)

Tension de service : 230 V CA (195 – 253 V CA, 50/60 Hz)
 Puissance absorbée maximale : 1610 W
 Tension de sortie : 24 V CC (20 à 28 V CC / 0,5 Vpp)
 Courant de sortie : **48 A**
 Connexions et fonctions : Dépend de l'extension
 Boîtier : aP, tôle en acier, RAL 7035 (gris clair)
 Dimensions (lxHxP) : **600 x 800 x 250 mm**

48 A

État de livraison :

Groupes RWA : 1
 Groupes de ventilation : 1
 Préparé pour accu : max. 2x 12 V / 38 Ah (capacité en fonction de l'extension)

Caractéristiques : Lors du démontage, la consommation de courant des appareils encastrables et périphériques, le nombre d'emplacements de modules extensibles et d'entrées de câbles doivent être contrôlés sous la responsabilité de l'utilisateur pour s'assurer qu'ils respectent la capacité des accus et les limites de l'installation.

VARIANTES

Réf.:	Assemblage de modules	unités modulaires libres	profilé chapeau libre			
688348-9601	PM, PME, CM, DM	ME 17	HS 500 mm			
688348-9602	PM, PME, CM, DMX	ME 16	HS 500 mm			
688348-9603	PM, PME, CM, IDM	ME 17	HS 500 mm			

DONNÉES DE COMMANDE

EMB 8000+ 72 A (600 x 800 x 250 mm)

Application : Centrale de commande de modules RWA EMB 8000+ pour extension individuelle, équipement de base monté et précâblé en usine.

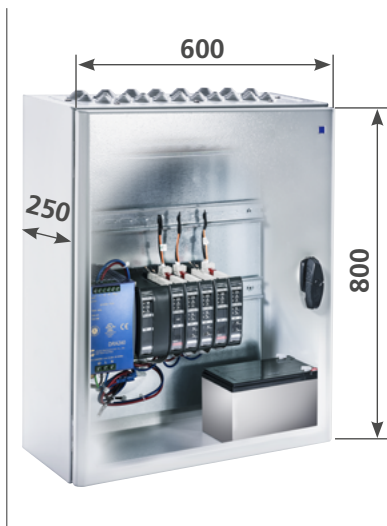

DONNÉES TECHNIQUES (valeurs nominales)

Tension de service : 230 V CA (195 – 253 V CA, 50/60 Hz)
 Puissance absorbée maximale : 2415 W
 Tension de sortie : 24 V CC (20 à 28 V CC / 0,5 Vpp)
 Courant de sortie : **72 A**
 Connexions et fonctions : Dépend de l'extension
 Boîtier : aP, tôle en acier, RAL 7035 (gris clair)
 Dimensions (l x H x P) : **600 x 800 x 250 mm**

72 A

État de livraison :

Groupes RWA : 1
 Groupes de ventilation : 1
 Préparé pour accu : max. 2x 12 V / 38 Ah (capacité en fonction de l'extension)

Caractéristiques : Lors du démontage, la consommation de courant des appareils encastrables et périphériques, le nombre d'emplacements de modules extensibles et d'entrées de câbles doivent être contrôlés sous la responsabilité de l'utilisateur pour s'assurer qu'ils respectent la capacité des accus et les limites de l'installation.

VARIANTES

Réf.:	Assemblage de modules	unités modulaires libres	profilé chapeau libre			
688372-9501	PM, 2x PME, CM, DM	ME 15	HS 500 mm			
688372-9502	PM, 2x PME, CM, DMX	ME 14	HS 500 mm			
688372-9503	PM, 2x PME, CM, IDM	ME 15	HS 500 mm			

EMB 8000+ 72 A (800 x 800 x 250 mm)

Application : Centrale de commande de modules RWA EMB 8000+ pour extension individuelle, équipement de base monté et précâblé en usine.

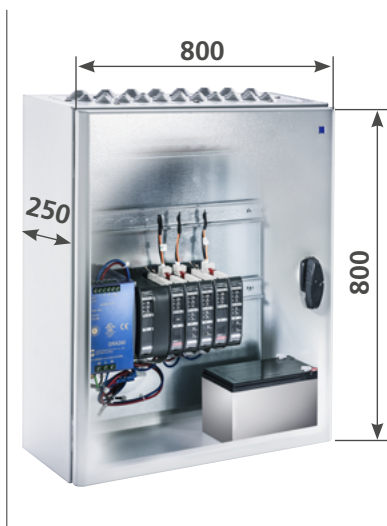

DONNÉES TECHNIQUES (valeurs nominales)

Tension de service : 230 V CA (195 – 253 V CA, 50/60 Hz)
 Puissance absorbée maximale : 2415 W
 Tension de sortie : 24 V CC (20 à 28 V CC / 0,5 Vpp)
 Courant de sortie : **72 A**
 Connexions et fonctions : Dépend de l'extension
 Boîtier : aP, tôle en acier, RAL 7035 (gris clair)
 Dimensions (l x H x P) : **800 x 800 x 250 mm**

72 A

État de livraison :

Groupes RWA : 1
 Groupes de ventilation : 1
 Préparé pour accu : max. 2x 12 V / 38 Ah (capacité en fonction de l'extension)

Caractéristiques : Lors du démontage, la consommation de courant des appareils encastrables et périphériques, le nombre d'emplacements de modules extensibles et d'entrées de câbles doivent être contrôlés sous la responsabilité de l'utilisateur pour s'assurer qu'ils respectent la capacité des accus et les limites de l'installation.

VARIANTES

Réf.:	Assemblage de modules	unités modulaires libres	profilé chapeau libre			
688372-9601	PM, 2x PME, CM, DM	ME 24	HS 700 mm			
688372-9602	PM, 2x PME, CM, DMX	ME 23	HS 700 mm			
688372-9603	PM, 2x PME, CM, IDM	ME 24	HS 700 mm			

DONNÉES DE COMMANDE

EMB 8000+ 96 A (800 x 800 x 250 mm)

Application : Centrale de commande de modules RWA EMB 8000+ pour extension individuelle, équipement de base monté et précâblé en usine.



DONNÉES TECHNIQUES (valeurs nominales)

Tension de service : 400 V CA (50/60 Hz)
 3 conducteurs extérieurs
 Puissance absorbée maximale : 3220 W
 Tension de sortie : 24 V CC (20 à 28 V CC / 0,5 Vpp)
 Courant de sortie : **96 A**
 Connexions et fonctions : Dépend de l'extension
 Boîtier : aP, tôle en acier, RAL 7035 (gris clair)
 Dimensions (lxHxP) : **800 x 800 x 250 mm**

96 A

État de livraison :

Groupes RWA : 2
 Groupes de ventilation : 2
 Préparé pour accu : max. 4x 12 V / 38 Ah (capacité en fonction de l'extension)

Caractéristiques : Lors du démontage, la consommation de courant des appareils encastrables et périphériques, le nombre d'emplacements de modules extensibles et d'entrées de câbles doivent être contrôlés sous la responsabilité de l'utilisateur pour s'assurer qu'ils respectent la capacité des accus et les limites de l'installation.

VARIANTES

Réf.:	Assemblage de modules	unités modulaires libres	profilé chapeau libre			
688396-9501	2x PM, 2x PME, 2x CM, 2x DM	ME 10	HS 700 mm			
688396-9502	2x PM, 2x PME, 2x CM, 2x DMX	ME 9	HS 700 mm			
688396-9503	2x PM, 2x PME, 2x CM, 2x IDM	ME 10	HS 700 mm			

EMB 8000+ 96 A (800 x 1000 x 250 mm)

Application : Centrale de commande de modules RWA EMB 8000+ pour extension individuelle, équipement de base monté et précâblé en usine.

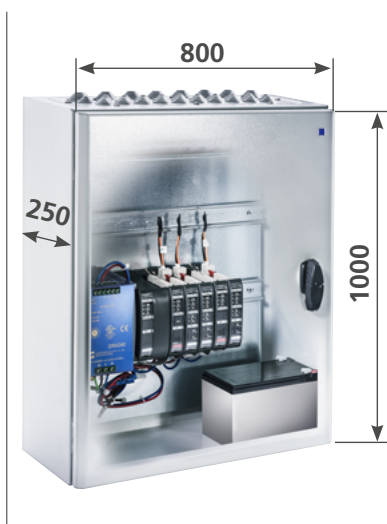

DONNÉES TECHNIQUES (valeurs nominales)

Tension de service : 400 V CA (50/60 Hz)
 3 conducteurs extérieurs
 Puissance absorbée maximale : 3220 W
 Tension de sortie : 24 V CC (20 à 28 V CC / 0,5 Vpp)
 Courant de sortie : **96 A**
 Connexions et fonctions : Dépend de l'extension
 Boîtier : aP, tôle en acier, RAL 7035 (gris clair)
 Dimensions (lxHxP) : **800 x 1000 x 250 mm**

96 A

État de livraison :

Groupes RWA : 2
 Groupes de ventilation : 2
 Préparé pour accu : max. 4x 12 V / 38 Ah (capacité en fonction de l'extension)

Caractéristiques : Lors du démontage, la consommation de courant des appareils encastrables et périphériques, le nombre d'emplacements de modules extensibles et d'entrées de câbles doivent être contrôlés sous la responsabilité de l'utilisateur pour s'assurer qu'ils respectent la capacité des accus et les limites de l'installation.

VARIANTES

Réf.:	Assemblage de modules	unités modulaires libres	profilé chapeau libre			
688396-9601	2x PM, 2x PME, 2x CM, 2x DM	ME 17	HS 1000 mm			
688396-9602	2x PM, 2x PME, 2x CM, 2x DMX	ME 16	HS 1000 mm			
688396-9603	2x PM, 2x PME, 2x CM, 2x IDM	ME 17	HS 1000 mm			

DONNÉES DE COMMANDE

DM - module de pilotage

Application : Pour la commande d'moteurs, de générateurs de gaz comprimé ou d'aimants de maintien.



DONNÉES TECHNIQUES (valeurs nominales)

10 A

Tension de service : 24 V CC
 Tension de sortie : 24 V CC (20 à 28 V CC / 0,5 Vpp)
 Consommation propre : 5,3 mA
 Courant de sortie: **10 A**
 Boîtier (l x H x P) : 100 x 120 x 22,5 mm, ABS, noir
 Unités modulaires : 1 UM
 Entrées : Interrupteurs de ventilation (10 pièces max.), contact de signalisation en retour OUVERT/FERMÉ
 Sorties : Ligne d'moteurs (générateurs de gaz comprimé / aimants)
 Signalisations : En service, défaut, OUVERTURE D'URGENCE, sens de marche OUVERT / FERMÉ
 Éléments de commande : Bouton-poussoir avant : OUVERT/FERMÉ
 Raccordements : Bornes enfichables 1 mm² rigides, moteurs : 2,5 mm², languettes 6,3 mm: alimentation électrique, Prise et fiche avec câble pour BUS interne

Caractéristiques : Câble d'moteur surveillé, monté sur profilé chapeau 35 mm, paramétrage de fonctions et de performances différentes de celles de la norme via le logiciel de configuration EMB 8000+.

VARIANTES

Réf.:					
688250	Envoi en carton	pour l'auto-installation par le client			
688250-9	Montage en usine	monté en usine et précâblé, prêt à l'emploi			

230 V-DM Vent – Drive-Modul Vent (module de pilotage ventilation)

Application : Pour la commande 230 V AC d'moteurs.



DONNÉES TECHNIQUES (valeurs nominales)

5 A

Tension de service : 230 V CA
 Tension de sortie : 230 V CA
 Consommation propre : 7,0 mA
 Courant de sortie: **5 A**
 Boîtier (l x H x P) : 100 x 120 x 22,5 mm, ABS, noir
 Unités modulaires : 1 UM
 Entrées : Interrupteurs de ventilation (10 pièces max.), contact de signalisation en retour OUVERT/FERMÉ
 Sorties : Ligne d'moteurs
 Signalisations : En service, défaut, OUVERTURE D'URGENCE, sens de marche OUVERT / FERMÉ
 Éléments de commande : Bouton-poussoir avant : OUVERT/FERMÉ
 Raccordements : Bornes enfichables 1 mm² rigides, moteurs : 2,5 mm², Prise et fiche avec câble pour BUS interne
 Fusible intégré : 5AT 5x20 mm

Caractéristiques : Monté sur profilé chapeau 35 mm, paramétrage de fonctions et de performances différentes de celles de la norme via le logiciel de configuration EMB 8000+.

VARIANTES

Réf.:					
688280	Envoi en carton	pour l'auto-installation par le client			
688280-9	Montage en usine	monté en usine et précâblé, prêt à l'emploi			

DONNÉES DE COMMANDE

DMX - module de pilotage

Application : Pour la commande d'moteurs, de générateurs de gaz comprimé ou d'aimants de maintien.



DONNÉES TECHNIQUES (valeurs nominales)

Tension de service :	24 V CC	20 A
Tension de sortie :	24 V CC (20 à 28 V CC / 0,5 Vpp)	
Consommation propre :	5,3 mA	
Courant de sortie :	20 A	
Boîtier (l x H x P) :	100 x 120 x 45 mm, ABS, noir	
Unités modulaires :	2 UM	
Entrées :	Interrupteurs de ventilation (10 pièces max.), contact de signalisation en retour OUVERT/FERMÉ	
Sorties :	Ligne d'moteurs (générateurs de gaz comprimé / aimants)	
Signalisations :	En service, défaut, OUVERTURE D'URGENCE, sens de marche OUVERT / FERMÉ	
Éléments de commande :	Bouton-poussoir avant : OUVERT/FERMÉ	
Raccordements :	bornes enfichables 1 mm ² rigides, languettes 6,3 mm: Moteurs + alimentation électrique, Prise et fiche avec câble pour BUS interne	

Caractéristiques : Câble d'moteur surveillé, monté sur profilé chapeau 35 mm, paramétrage de fonctions et de performances différentes de celles de la norme via le logiciel de configuration EMB 8000+.

Attention : Sortie d'moteur pour languette 6,3 mm !
Contenu de la livraison : 3 câbles de 2,5 mm², 400 mm de longueur, avec languette.
Commandez toujours les bornes de raccordement en même temps ! (voir options)

VARIANTES

Réf.:					
688255	Envoi en carton	pour l'auto-installation par le client			
688255-9	Montage en usine	monté en usine et précâblé, prêt à l'emploi			

IDM - Module de pilotage intelligent

Application : Pour la commande intelligente des moteurs **AUMÜLLER S12 / S3** jusqu'à max. **10 A** de courant total.



DONNÉES TECHNIQUES (valeurs nominales)

Tension de service :	24 V CC	10 A
Tension de sortie :	24 V CC (20 à 28 V CC / 0,5 Vpp)	
Consommation propre :	6 mA	
Courant de sortie :	10 A	
Boîtier (l x H x P) :	100 x 120 x 22,5 mm, ABS, noir	
Unités modulaires :	1 UM	
Entrées :	Interrupteurs de ventilation (max. 10 unités), contact de retour OUVERT/FERMÉ, entrée analogique 0 - 10 V	
Sorties :	Ligne d'moteur (AUMÜLLER S12 / S3)	
Signalisations :	En service, défaut, OUVERTURE D'URGENCE, sens de marche OUVERT / FERMÉ	
Éléments de commande :	Bouton-poussoir avant : OUVERT/FERMÉ	
Raccordements :	Bornes enfichables 1 mm ² rigides, moteurs : 2,5 mm ² , Connecteur plat 6,3 mm ; alimentation électrique, Prise et fiche avec câble pour entrée analogique interne BUS 0-10 V entrée analogique 0-10 V	

Caractéristiques : Câble d'moteur surveillé, monté sur profilé chapeau 35 mm, paramétrage de fonctions et de performances différentes de celles de la norme via le logiciel de configuration EMB8000+.

VARIANTES

Réf.:					
688257	Envoi en carton	pour l'auto-installation par le client			
688257-9	Montage en usine	monté en usine et précâblé, prêt à l'emploi			

DONNÉES DE COMMANDE

SM - module de capteur

Application : Pour la connexion de détecteurs automatiques et manuels.



DONNÉES TECHNIQUES (valeurs nominales)

Tension de service :	24 V CC
Tension de ligne du détecteur :	24 V CC
Consommation propre :	12,6 mA
Boîtier (l x H x P) :	100 x 120 x 22,5 mm, ABS, noir
Unités modulaires :	1 UM
Entrées :	3 lignes de détecteurs (10 détecteurs/ligne max.) Boutons-poussoirs de ventilation (10 unités max.)
Sorties :	1 contact de signalisation (1x Um, 42 V / 0.5A)
Signalisations :	Fonctionnement, défaut, URGENCE HAUT
Éléments de commande :	Bouton-poussoir avant : Réinitialisation
Raccordements :	bornes enfichables 1 mm ² rigides, Prise et fiche avec câble pour BUS interne

Caractéristiques : Lignes de détection surveillées, montées sur profilé chapeau 35 mm, paramétrage de fonctions et de performances différentes de celles de la norme via le logiciel de configuration EMB 8000+.

VARIANTES

Réf.:					
688150	Envoi en carton	pour l'auto-installation par le client			
688150-9	Montage en usine	monté en usine et précâblé, prêt à l'emploi			

RM6 - Module de relais

Application : Pour la transmission de signaux par des contacts secs de relais.



DONNÉES TECHNIQUES (valeurs nominales)

Tension de service :	24 V CC
Consommation propre :	5,3 mA
Boîtier (l x H x P) :	100 x 120 x 22,5 mm, ABS, noir
Unités modulaires :	1 UM
Sorties :	6 contacts de relais libres de potentiel (1x Um, 42V / 0,5A)
Signalisations :	Fonctionnement, défaut,
Raccordements :	bornes enfichables 1mm ² rigides, Prise et fiche avec câble pour BUS interne

Caractéristiques : Montage sur profilé chapeau 35 mm, paramétrage de caractéristiques fonctionnelles et de performance différentes de celles standard via le logiciel de configuration EMB8000+.

VARIANTES

Réf.:					
688200	Envoi en carton	pour l'auto-installation par le client			
688200-9	Montage en usine	monté en usine et précâblé, prêt à l'emploi			

DONNÉES DE COMMANDE

Module IM-K - KNX

Application : Carte enfichable pour la communication entre les commandes **AUMÜLLER** EMB 8000+ et le système KNX-BUS.



DONNÉES TECHNIQUES (valeurs nominales)

Tension de service : 24 V CC
 Consommation propre : 6 mA
 Courant de bus : 9 mA
 Points de données : jusqu'à 16 lignes avec jusqu'à 16 points de données
 Boîtier (l x H x P) : 100 x 120 x 22,5 mm, ABS, noir
 Unités modulaires : 1 UM
 Entrées : 6 entrées analogiques côté KNX,
Borne KNX-BUS
 Sorties : 3 contacts de relais libres de potentiel via KNX
 Signalisations : Fonctionnement, défaut, LED de programmation KNX
 Éléments de commande : Bouton de programmation KNX
 Raccordements : bornes enfichables 1mm² rigides,
 Prise et fiche avec câble pour BUS interne

Caractéristiques : Montage sur profilé chapeau 35 mm, paramétrage de fonctions et de performances différentes de celles de la norme via le logiciel de configuration EMB8000+, ainsi que le logiciel ETS pour la programmation KNX.

VARIANTES

Réf.:					
688265	Envoi en carton	pour l'auto-installation par le client			
688265-9	Montage en usine	monté en usine et précâblé, prêt à l'emploi			

WM - Module météo

Application : Pour le raccordement de capteurs pour l'acquisition de données météorologiques.



DONNÉES TECHNIQUES (valeurs nominales)

Tension de service : 24 V CC
 Tension de ligne du détecteur : 24 V CC
 Consommation propre : 13,0 mA
 Boîtier (l x H x P) : 100 x 120 x 22,5 mm, ABS, noir
 Unités modulaires : 1 UM
 Entrées : détecteur de vent/pluie, détecteur de direction du vent, signaux externes
 Sorties : Contacts libres de potentiel (1x Um, 42 V / 0,5 A)
 Signalisations : en service, défaut, vent, pluie
 Raccordements : bornes enfichables 1,5 mm² rigides

Caractéristiques : Montage sur profilé chapeau 35 mm, paramétrage de caractéristiques fonctionnelles et de performance différentes de celles standard via le logiciel de configuration EMB8000+.

VARIANTES

Réf.:					
688180	Envoi en carton	pour l'auto-installation par le client			
688180-9	Montage en usine	monté en usine et précâblé, prêt à l'emploi			

DONNÉES DE COMMANDE

Module de commande CM	688120		
------------------------------	---------------	--	--

Utilisation : **Module pour le montage par le client** dans la centrale de modules EMB8000+ pour le raccordement de détecteurs automatiques et manuels. Surveille trois lignes de détecteurs d'incendie pour détecter les déclenchements et les pannes. Traite les signaux de boutons de ventilation.



CARACTÉRISTIQUES TECHNIQUES (valeurs nominales)

Tension de fonctionnement : 24 V DC
 Tension de ligne de détecteurs : 24 V DC
 Autoconsommation : 34,1 mA

Boîtier (lxhxp) : **100 x 120 x 22,5 mm**, ABS, noir
 Unités de module : 1 ME
 Entrées : 3 lignes de détecteurs (max. 10 détecteurs par ligne)
 1 ligne de détecteurs de BUS (max. 30 détecteurs)
 1 port Ethernet
 1 interface CAN
 Bouton de ventilation (max. 10 unités)

Sorties : 1 contact de détecteur (1x Um, 42 V / 0,5 A)
 Affichages : Fonctionnement, panne, OUVERTURE D'URGENCE
 Éléments de commande : Bouton frontal : Réinitialisation
 Raccordements : Bornes enfichables de 1 mm² rigides,
 Douille et connecteur avec câble pour BUS interne

Montage : Fixation sur profilé chapeau de 35 mm.

Caractéristique/équipement

- Fixation sur profilé chapeau de 35 mm.
- Paramétrage des caractéristiques de fonctionnement et de puissance via le logiciel de configuration EMB8000+.
- Fait partie de l'équipement de base d'une centrale et doit être directement raccordé au module de puissance **PM** par le câble **BUS**.

Module de puissance PM	688050		
-------------------------------	---------------	--	--

Utilisation : **Module pour le montage par le client** dans la centrale de modules RWA EMB8000+ pour la surveillance de l'alimentation en tension électrique. Surveille la tension d'alimentation secteur. Contrôle la tension de charge de batterie. Commute sur l'alimentation par batterie en cas de panne de secteur.



CARACTÉRISTIQUES TECHNIQUES (valeurs nominales)

Tension de fonctionnement : 24 V DC
 Autoconsommation : 16,0 mA

Boîtier (lxhxp) : **100 x 120 x 45 mm**, ABS, noir
 Unités de module : 2 ME
 Affichages : Fonctionnement, panne, statut
 Raccordements : Bornes enfichables de 1 mm² rigides,
 Douille et connecteur avec câble pour BUS interne

Caractéristique/équipement

- Fixation sur profilé chapeau de 35 mm.
- Paramétrage des caractéristiques de fonctionnement et de puissance via le logiciel de configuration EMB8000+.
- Dispose d'un raccordement pour un capteur pour la charge des batteries en fonction de la température.

DONNÉES DE COMMANDE

Module de puissance PME

688100

Utilisation : Module pour le montage par le client dans la centrale de modules RWA EMB 8000+ pour la surveillance de l'alimentation en tension électrique. Surveille l'alimentation en tension électrique s'il y a plus d'un bloc d'alimentation à découpage. Commute sur l'alimentation par batterie en cas de panne de secteur.

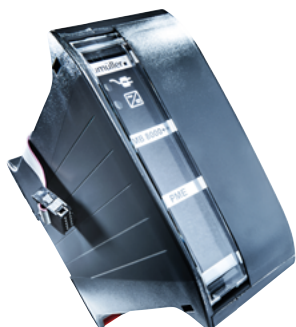

CARACTÉRISTIQUES TECHNIQUES (valeurs nominales)

Tension de fonctionnement :	24 V DC
Autoconsommation :	0 mA
Boîtier (lxhxp) :	100 x 120 x 45 mm, ABS, noir
Unités de module :	2 ME
Affichages :	Fonctionnement, état
Raccordements :	Douille et connecteur avec câble pour BUS interne

Caractéristique/équipement

- Fixation sur profilé chapeau de 35 mm.

DONNÉES DE COMMANDE

BORNES POUR ENVOI					
Réf.:					
659941	Jeu de bornes 5 x 2,5 mm ²	pour l'auto-installation par le client			
659942	Jeu de bornes 5 x 6,0 mm ²	pour l'auto-installation par le client			
659943	Jeu de bornes 5 x 10 mm ²	pour l'auto-installation par le client			
659944	Jeu de bornes 5 x 16 mm ²	pour l'auto-installation par le client			

BORNES POUR MONTÉ EN USINE					
Réf.:					
659945-9	Simple borne DS	2,5 mm ²	monté en usine et précâblé, prêt à l'emploi		
659946-9	Simple borne	6 mm ²	monté en usine et précâblé, prêt à l'emploi		
659947-9	Simple borne	10 mm ²	monté en usine et précâblé, prêt à l'emploi		
659948-9	Simple borne	16 mm ²	monté en usine et précâblé, prêt à l'emploi		
669937-9	Jeu de bornes ML	5 x 6 mm ²	monté en usine et précâblé, prêt à l'emploi		
669938-9	Jeu de bornes ML	5 x 10 mm ²	monté en usine et précâblé, prêt à l'emploi		
669939-9	Jeu de bornes ML	5 x 16 mm ²	monté en usine et précâblé, prêt à l'emploi		
669949-9	Jeu de bornes ML 230 V	5 x 4 mm ²	monté en usine et précâblé, prêt à l'emploi		
669940-9	Jeu de bornes HSE	2,5 mm ²	monté en usine et précâblé, prêt à l'emploi		
669941-9	Jeu de bornes RM	2,5 mm ²	monté en usine et précâblé, prêt à l'emploi		
669942-9	Jeu de bornes LT	2,5 mm ²	monté en usine et précâblé, prêt à l'emploi		
669943-9	Jeu de bornes LT avec signalisation	2,5 mm ²	monté en usine et précâblé, prêt à l'emploi		
669944-9	Jeu de bornes Relais	2,5 mm ²	monté en usine et précâblé, prêt à l'emploi		
669945-9	Jeu de bornes contact de blocage	2,5 mm ²	monté en usine et précâblé, prêt à l'emploi		
669946-9	Jeu de bornes BUS-HSE	2,5 mm ²	monté en usine et précâblé, prêt à l'emploi		
669947-9	Jeu de bornes WM	2,5 mm ²	monté en usine et précâblé, prêt à l'emploi		
669948-9	Jeu de bornes CAN	2,5 mm ²	monté en usine et précâblé, prêt à l'emploi		

PRESTATIONS					
Réf.:					
240	Position de planificateur	Schéma électrique par RWA/groupe de ventilation			
688930	Programmation	Programmation d'une EMB8000+ à l'usine			
SL125	Assistance à la mise en service en ligne	Prix par heure			

DONNÉES DE LA COMMANDE

N° d'article

Parafoudre de type 3

Utilisation : Parafoudre de type 3 pour la sortie centrale monophasée ou triphasée - avec un contact de signalisation supplémentaire. Pour TS35, section de câble minimale 1,5 mm²



CARACTÉRISTIQUES TECHNIQUES (valeurs nominales)

Tension nominale: 230 V AC
 Réalisation: Type 3 / Classe III
 Indication de fonctionnement: Vert / rouge
 Température de service: -40 °C +80 °C
 Section de raccordement: max. 4 mm²
 Type de protection : IP20

VARIANTES

N° d'article					
659977-9	Monophasé	Montage en usine - monté en usine et précâblé pour être prêt à l'emploi.			
659978-9	triphasé	Montage en usine - monté en usine et précâblé pour être prêt à l'emploi.			

Disjoncteur

Utilisation : Disjoncteur permettant de couper l'alimentation électrique en cas de court-circuit ou de surcharge. Dans les réalisations 6 A ou 16 A ou 25 A.



CARACTÉRISTIQUES TECHNIQUES (valeurs nominales)

Tension nominale : 230 V AC / 400 V AC (selon la réalisation)
 Boîtier : Groupe d'isolants II, RAL 7035
 Température de service : -25 °C +55 °C
 Section de raccordement : flexible avec embout de fil conducteur de 0,75 ... 25 mm² (selon la réalisation)
 Type de protection : IP20

VARIANTES

N° d'article					
669970-9	B 6 A monopolaire	Montage en usine - monté en usine et précâblé pour être prêt à l'emploi.			
669971-9	B16 A monopolaire	Montage en usine - monté en usine et précâblé pour être prêt à l'emploi.			
669972-9	B25 A monopolaire	Montage en usine - monté en usine et précâblé pour être prêt à l'emploi.			
669973-9	B16 A tripolaire	Montage en usine - monté en usine et précâblé pour être prêt à l'emploi.			

DONNÉES DE COMMANDE

Licence du logiciel EMB 8000+ Alpha

Application : Licence logicielle pour la configuration, le paramétrage, la mise en réseau et la maintenance des centres de contrôle des modules EMB 8000+.

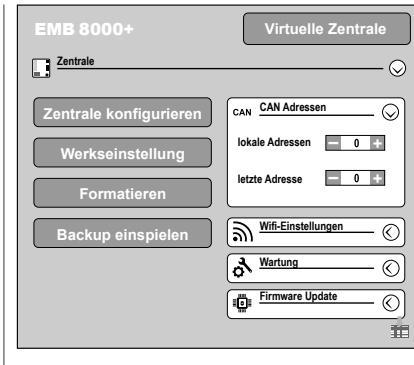

DONNÉES TECHNIQUES

Configuration de système requise :
Microsoft® Windows 10 - 64 Bit

Remarque

Délivrance de permis seulement après une formation préalable par **AUMÜLLER**

LOGICIEL / LICENCE / PROGRAMMATION

	Réf.:			
Licence pour 1 mois	688911			
Licence pour 3 années	688913			

DONNÉES DE COMMANDE

Accus

Application : Maintenir les centrales de commande de RWA et d'évacuation de la chaleur en mode veille pendant 72 heures.



DONNÉES TECHNIQUES

Type :	Accumulateur au plomb
Tension :	12 V CC
Capacité :	voir références de commande
Durée de vie :	4 ans (dans des conditions normales)
Type de connexion :	7 - 12 Ah : Bouchon plat 4,8 mm 17 - 38 Ah : Raccordement vissé M5
Boîtier :	Plastique, résistant aux chocs et à la rupture

Caractéristique / Équipement

- Fonctionnement sans entretien, durée de vie prolongée, très bon rendement de charge et bonne stabilité de cycle
- Élimination conforme aux lois et réglementations locales et nationales (DEEE)

ATTENTION : 2 accus rechargeables sont toujours nécessaires pour chaque centrale de commande !

VARIANTES

pour centrales de commande RWA pour l'alimentation électrique de secours		Réf.:			
1 pièce	7 Ah, 12 V	542000			
1 pièce	12 Ah, 12 V	542200			
1 pièce	17 Ah, 12 V	543000			
1 pièce	24 Ah, 12 V	544000			
1 pièce	38 Ah, 12 V	545000			

Relais de coupure

Application : Relais de coupure pour le raccordement de moteurs 230 V CA à une ligne d'moteur 24 V CC, commande par inversion de polarité de la tension 24 V CC.



DONNÉES TECHNIQUES (valeurs nominales)

Tension de service :	24 V DC, +/-20% (max. 2 Vpp)
Consommation de courant de repos :	<100 mA
Puissance de coupure :	230 V CA / 3 A
Type d'moteur :	Version S2, S3, S12, MP
Température ambiante :	0 ... +70 °C
Boîtier:	aP, plastique, blanc
Dimensions (lxHxP) :	98 x 98 x 58 mm
Raccordements :	bornes enfichables 4,0 mm ² (rigides)
Indice de protection :	IP54

Caractéristique / Équipement

- Raccordement à la ligne d'moteur de RWA et/ou des centrales de commande de ventilation

VARIANTES

Réf.:					
670071	Envoi en carton	pour l'auto-installation par le client			
670075-9	Montage en usine	prémonté et précâblé en usine, prêt à l'emploi. Comprend 5 bornes de 4,0 mm ²			

ACCESSOIRES

Réf.:		UE			
500001	Supports de fixation murale IP54	4 unités			

DONNÉES DE COMMANDE

				Réf.:
Minuterie		659927-9		
Application : Ouverture et fermeture temporisées des lignes de ventilation avec programme journalier et hebdomadaire (30 emplacements de programme).				



DONNÉES TECHNIQUES (valeurs nominales)

Tension de service :	230 V CA
Conception des contacts :	1x Um
Puissance de coupure :	230 V CA / 16 A
Boîtier :	Plastique, blanc, pour profilé chapeau 35 mm
Dimensions (lxHxP) :	17,6 x 63 x 90 mm
Raccordements :	bornes enfichables 1,5 mm ² (rigides)
Indice de protection :	IP20

Caractéristique / Équipement

- Raccordement à l' **entrée du bouton-poussoir de ventilation du RWA** et/ou des tableaux de commande de ventilation
- Montage en usine / monté en usine et précâblé, prêt à l'emploi

Capteur de température		680055		
Utilisation : Détecteur de température PM - conducteur avec pièce de raccordement pour la centrale EMB8000+.				



CARACTÉRISTIQUES TECHNIQUES (valeurs nominales)

Matériel :	REV.1
Bootloader :	BL V0.0.10
Application :	V0.0.17
Câble :	0,09 mm ² - AWG28; RM1,27
Certification :	CE

Caractéristique/équipement

- Conducteur avec pièce de raccordement

VARIANTES

pour des centrales RWA avec une alimentation de secours		N° d'article		
1 unité	PM 0,4 m	680055		
1 unité	PM 0,9 m	680056		

Une déclaration environnementale de produit de type III (EPD - Environmental Product Declaration) selon ISO 14025 et EN 15804 a été préparée pour cette série de produits.

Les résultats de l'analyse du cycle de vie des différents types de produits sont énumérés à la fin de ce catalogue de produits. Les EPD peuvent être consultés et téléchargés sur notre page d'accueil www.aumueller-gmbh.de.

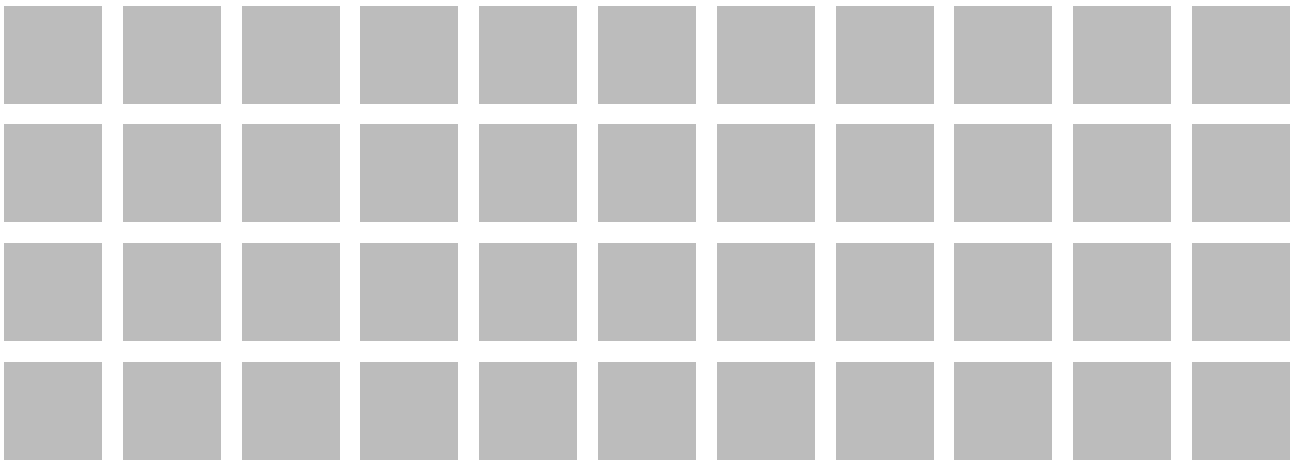

3

Accessoires de centrales de commande RWA

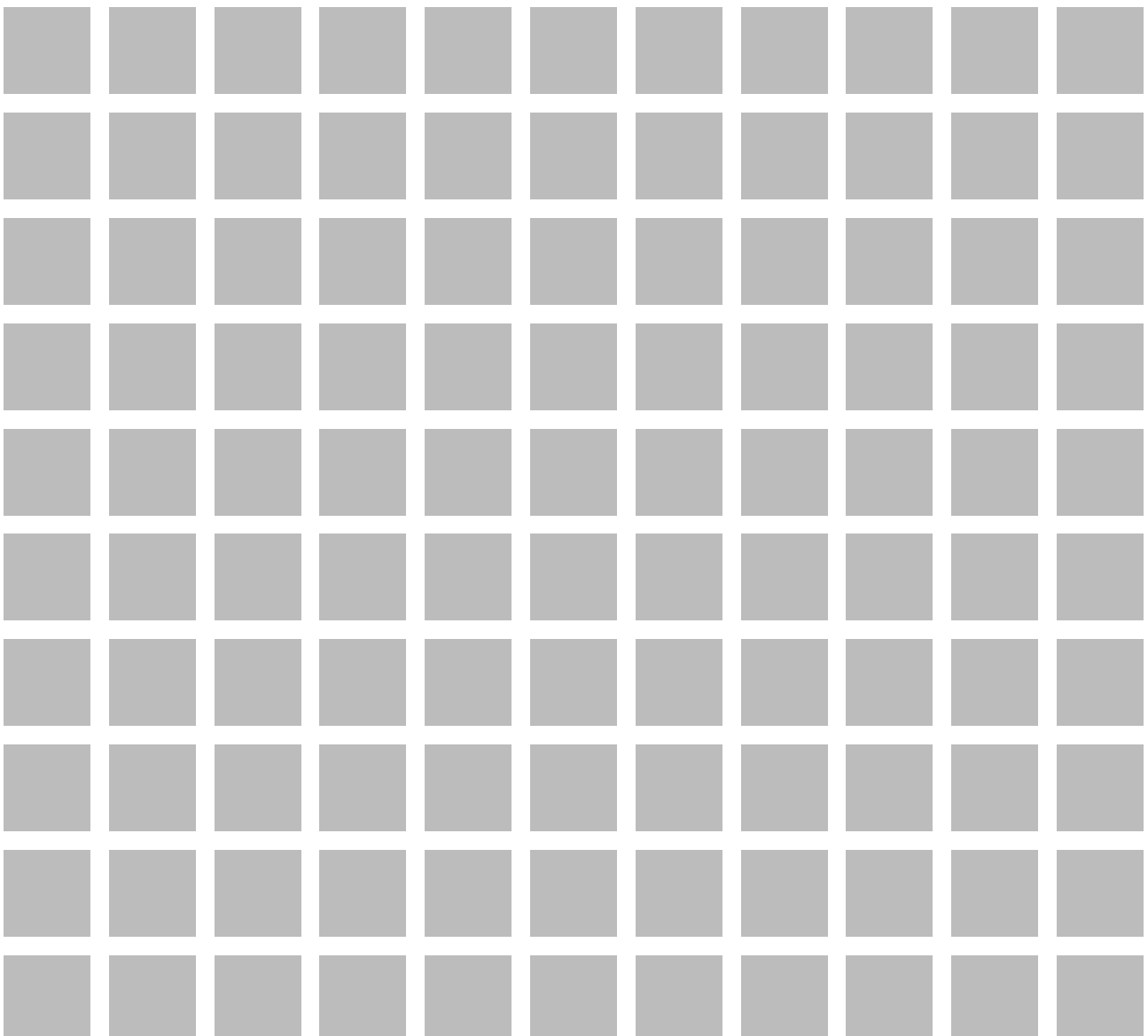



HSE – Centrale de commande manuelle

- HSE – Point de commande principal
- HSE-N – Point de commande secondaire
- HSE – Point de commande principal avertisseur sonore
- BUS HSE – Point de commande principal - BUS
- Dormant – pour montage encastré HSE

Au produit



Détecteurs automatiques

- Détecteur de fumée optique BUS
- Détecteur de fumée optique
- BMZ – Module de raccordement
- Module d'extrémité de câble
- Détecteur Thermo-Maximale
- Dispositif de contrôle Thermo-Maximale 70°C

Au produit

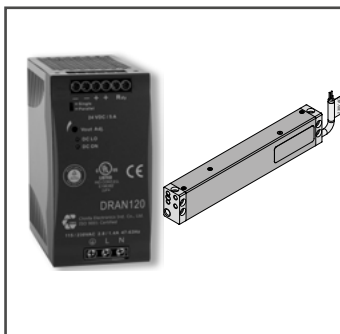

blocs d'alimentation

- NT-DRA240-10 blocs d'alimentation 230 V AC / 24 V DC, 5 A
- NT-DRA240-10 blocs d'alimentation 230 V AC / 24 V DC, 10 A
- NT-DRA480-20 blocs d'alimentation 230 V AC / 24 V DC, 20 A
- Bloc d'alimentation externe, capteur laser

Au produit



Accessoires pour HSE (Centrale de commande manuelle)

- Boîtier HSE vide
- Clé pour bouton en plastique HSE
- Clé pour boutons alu HSE
- Vitres de remplacement en verre pour boutons HSE
- Carte de circuits imprimés pour boutons HSE (ABS)
- Carte de circuits imprimés pour boutons HSE

Au produit

DONNÉES DE COMMANDE

Réf.:

HSE - Centrale de commande manuelle Point de commande principal

Application : Détecteur manuel avec afficheurs pour la commande manuelle des fonctions OUVERTURE et FERMETURE D'URGENCE d'un groupe RWA via les lignes de détection d'une centrale de commande RWA.



DONNÉES TECHNIQUES (valeurs nominales)

Tension de service : 24 V CC
 Température ambiante : -5°C ... +40°C
 Dimensions (lxHxP) : 130 x 130 x 32 mm
 Raccordements : bornes enfichables 0,5 mm² (rigides)
 Indice de protection : IP30
 Affichages : OUVERTURE D'URGENCE, service, défaut
 Éléments de commande : Bouton d'OUVERTURE D'URGENCE, touche de FERMETURE

Caractéristique / Équipement

- Porte vitrée verrouillable (avec clé)
- **Raccordement à l'entrée de la ligne du détecteur**
- **La résistance de terminaison est activée ou désactivée à l'aide d'un commutateur DIP**

NOUVEAU

VARIANTES

HSE orange	Aluminium	(similaire à RAL 2011)	528400		
HSE rouge	Aluminium	(similaire à RAL 3000)	528401		
HSE jaune	Aluminium	(similaire à RAL 1018)	528402		
HSE bleu	Aluminium	(similaire à RAL 5015)	528403		
HSE gris	Aluminium	(similaire à RAL 7035)	528404		

HSE - Centrale de commande manuelle Point de commande principal

Application : Détecteur manuel avec afficheurs pour la commande manuelle des fonctions OUVERTURE et FERMETURE D'URGENCE d'un groupe RWA via les lignes de détection d'une centrale de commande RWA.



DONNÉES TECHNIQUES (valeurs nominales)

Tension de service : 24 V CC
 Température ambiante : -5°C ... +40°C
 Boîtier : **aP, plastique (ABS)**
 Dimensions (lxHxP) : 130 x 130 x 32 mm
 Raccordements : bornes enfichables 1,0 mm² (rigides)
 Indice de protection : IP30
 Affichages : OUVERTURE D'URGENCE, service, défaut
 Éléments de commande : Bouton d'OUVERTURE D'URGENCE, touche de FERMETURE

ABS

Caractéristique / Équipement

- Porte vitrée verrouillable (avec clé)
- **Raccordement à l'entrée de la ligne du détecteur**
- HSE orange : **Reconnaissance VdS n° G501006**

ARTICLE ABANDONNÉE

VARIANTES

HSE rouge	(similaire à RAL 3000)	528691		
HSE jaune	(similaire à RAL 1018)	528692		
HSE gris	(similaire à RAL 7035)	528693		
HSE bleu	(similaire à RAL 5015)	528694		
HSE orange	(similaire à RAL 2011)	528695		

DONNÉES DE COMMANDE

Réf.:

HSE-N - Centrale de commande manuelle Point de commande secondaire

Application : Point d'appel manuel pour la commande manuelle des fonctions OUVERTURE D'URGENCE d'un groupe RWA via les lignes de détection d'une centrale de commande RWA.

**DONNÉES TECHNIQUES (valeurs nominales)**

Tension de service :	24 V CC
Température ambiante :	-5°C ... +40°C
Dimensions (lxHxP) :	130 x 130 x 32 mm
Raccordements :	bornes enfichables 0,5 mm ² (rigides)
Indice de protection :	IP30
Affichages :	ARRÊT D'URGENCE
Éléments de commande :	Touche d'ARRÊT D'URGENCE

Caractéristique / Équipement

- Porte vitrée verrouillable (avec clé)
- **Raccordement à l'entrée de la ligne du détecteur**
- **La résistance de terminaison est activée ou désactivée à l'aide d'un commutateur DIP**

NOUVEAU**VARIANTES**

HSE-N orange	Aluminium	(similaire à RAL 2011)	528410		
HSE-N rouge	Aluminium	(similaire à RAL 3000)	528411		
HSE-N jaune	Aluminium	(similaire à RAL 1018)	528412		
HSE-N bleu	Aluminium	(similaire à RAL 5015)	528413		
HSE-N gris	Aluminium	(similaire à RAL 7035)	528414		

HSE-N - Centrale de commande manuelle Point de commande secondaire

Application : Point d'appel manuel pour la commande manuelle des fonctions OUVERTURE D'URGENCE d'un groupe RWA via les lignes de détection d'une centrale de commande RWA.

**DONNÉES TECHNIQUES (valeurs nominales)**

Tension de service :	24 V CC
Température ambiante :	-5°C ... +40°C
Boîtier :	aP, plastique (ABS)
Dimensions (lxHxP) :	130 x 130 x 32 mm
Raccordements :	bornes enfichables 1,0 mm ² (rigides)
Indice de protection :	IP30
Affichages :	ARRÊT D'URGENCE
Éléments de commande :	Touche d'ARRÊT D'URGENCE

ABS**Caractéristique / Équipement**

- Porte vitrée verrouillable (avec clé)
- **Raccordement à l'entrée de la ligne du détecteur**
- HSE orange : **Reconnaissance VdS n° G501006**

ARTICLE ABANDONNÉE**VARIANTES**

HSE-N rouge	(similaire à RAL 3000)	525001		
HSE-N jaune	(similaire à RAL 1018)	525002		
HSE-N gris	(similaire à RAL 7035)	525003		
HSE-N bleu	(similaire à RAL 5015)	525004		
HSE-N orange	(similaire à RAL 2011)	525005		

DONNÉES DE COMMANDE

Réf.:

HSE - Centrale de commande manuelle Point de commande principal - avertisseur sonore

Application : Détecteur manuel avec avertisseur sonore (buzzer) intégré et afficheurs pour la commande manuelle des fonctions OUVERTURE ET FERMETURE D'URGENCE d'un groupe RWA via les lignes de détection d'une centrale de commande RWA. Signal de défauts et d'alarme sélectionnable via les commutateurs DIP.



DONNÉES TECHNIQUES (valeurs nominales)

Tension de service : 24 V CC
 Température ambiante : -5°C ... +40°C
 Dimensions (lxHxP) : 130 x 130 x 32 mm
 Raccordements : bornes enfichables 0,5 mm² (rigides)
 Indice de protection : IP30

Affichages : OUVERTURE D'URGENCE, service, défaut
 Éléments de commande : Bouton d'OUVERTURE D'URGENCE, touche de FERMETURE

**AVERTISSEUR SONORE
(BUZZER)**

Caractéristique / Équipement

- Avertisseur sonore (buzzer) intégré
- Porte vitrée verrouillable (avec clé)
- Raccordement à l'entrée ligne du détecteur
- La résistance de terminaison est activée ou désactivée à l'aide d'un commutateur DIP
- Signal de défauts et d'alarme sélectionnable via les commutateurs DIP.

NOUVEAU

VARIANTES

HSE-Summer orange	Aluminium	(similaire à RAL 2011)	528420		
HSE-Summer rouge	Aluminium	(similaire à RAL 3000)	528421		
HSE-Summer jaune	Aluminium	(similaire à RAL 1018)	528422		
HSE-Summer bleu	Aluminium	(similaire à RAL 5015)	528423		
HSE-Summer gris	Aluminium	(similaire à RAL 7035)	528424		

HSE - Centrale de commande manuelle Point de commande principal - avertisseur sonore

Application : Détecteur manuel avec avertisseur sonore (buzzer) intégré et afficheurs pour la commande manuelle des fonctions OUVERTURE ET FERMETURE D'URGENCE d'un groupe RWA via les lignes de détection d'une centrale de commande RWA.



DONNÉES TECHNIQUES (valeurs nominales)

Tension de service : 24 V CC
 Température ambiante : -5°C ... +40°C
 Boîtier : aP, plastique (ABS)
 Dimensions (lxHxP) : 130 x 130 x 32 mm
 Raccordements : bornes enfichables 1,0 mm² (rigides)
 Indice de protection : IP30

Affichages : OUVERTURE D'URGENCE, service, défaut
 Éléments de commande : Bouton d'OUVERTURE D'URGENCE, touche de FERMETURE

ABS

**AVERTISSEUR SONORE
(BUZZER)**

Caractéristique / Équipement

- Avertisseur sonore (buzzer) intégré
- Porte vitrée verrouillable (avec clé)
- Raccordement à l'entrée ligne du détecteur
- Réglages par commutateurs DIP : Tonalité d'avertissement en cas de défaut et / ou RWA

ARTICLE ABANDONNÉE

VARIANTES

HSE-Summer rouge	(similaire à RAL 3000)	528711		
HSE-Summer jaune	(similaire à RAL 1018)	528712		
HSE-Summer gris	(similaire à RAL 7035)	528713		
HSE-Summer bleu	(similaire à RAL 5015)	528714		
HSE-Summer orange	(similaire à RAL 2011)	528715		

DONNÉES DE COMMANDE

Réf.:

HSE - Centrale de commande manuelle Point de commande principal

Application : Détecteur manuel avec afficheurs pour la commande manuelle des fonctions OUVERTURE et FERMETURE D'URGENCE d'un groupe RWA via la ligne BUS d'une centrale de commande RWA.

**DONNÉES TECHNIQUES (valeurs nominales)**

Tension de service :	24 V CC
Température ambiante :	-5°C ... +40°C
Boîtier :	aP, plastique (ABS)
Dimensions (lxHxP) :	130 x 130 x 32 mm
Raccordements :	Borne BUS 2 x 0,8 mm ²
Indice de protection :	IP30
Affichages :	OUVERTURE D'URGENCE, service, défaut
Éléments de commande :	Bouton d'OUVERTURE D'URGENCE, touche de FERMETURE
Possibilité de connexion :	Entrée du bouton-poussoir de ventilation bornes enfichables 1,0 mm ² (rigides)

ABS**BUS****Caractéristique / Équipement**

- Porte vitrée verrouillable (avec clé)
- Raccordement à l'entrée de la ligne du détecteur BUS

ARTICLE ABANDONNÉE**VARIANTES**

BUS-HSE rouge	(similaire à RAL 3000)	528491			
BUS-HSE jaune	(similaire à RAL 1018)	528492			
BUS-HSE gris	(similaire à RAL 7035)	528493			
BUS-HSE bleu	(similaire à RAL 5015)	528494			
BUS-HSE orange	(similaire à RAL 2011)	528495			

DONNÉES DE COMMANDE

Réf.:

HSE - dormant pour montage encastré HSE

528015

Application : Montage encastré des boutons-poussoirs HSE.

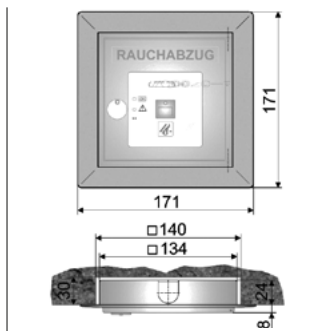

DONNÉES TECHNIQUES

Boîtier: aP, tôle d'acier
 Dimensions (lxHxP) : 171 x 171 x 26 mm
 Surface : gris clair poudré sans structure
 Dimensions d'installation : 140 x 140 x 30 mm

Alu

Caractéristique / Équipement

- Convient pour boutons-poussoirs HSE (130 x 130 x 32 mm) - jusqu'en 2023 uniquement en version ABS (en boîtier plastique)
 - à partir de 2023 pour tous les HSE

DONNÉES DE COMMANDE

	Réf.:			
Détecteur de fumée optique BUS	531530			
Application : Détecteur de fumée BUS pour l'activation automatique anticipée de la fonction OUVERTURE D'URGENCE via la ligne de détection BUS de EMB8000+ , en cas de dégagement de fumée dans la zone surveillée.				



DONNÉES TECHNIQUES (valeurs nominales)

Élément de mesure :	Principe photoélectrique / lumière diffusée
Tension de service :	24 V CC via BUS
Consommation de courant de repos :	< 110 µA
Boîtier :	aP, plastique (ABS), blanc signal (similaire à RAL 9003)
Dimensions (Ø x H) :	Ø120 x 60 mm
Raccordements :	bornes enfichables 1,0 mm ² (rigides)
Indice de protection :	IP30
Température ambiante :	-10°C ... +55°C
Affichages :	Alarme déclenchée

BUS

Caractéristique / Équipement

- Algorithmes d'incendie pour éviter les fausses alarmes / alarmes trompeuses et pour le suivi des seuils d'alarme
- Testé selon la norme EN 54-7, raccordement à **l'entrée ligne du détecteur BUS**
- **Numéro de reconnaissance VdS G 209219**

Détecteur de fumée optique	531520			
Application : Détecteur de fumée pour le déclenchement automatique anticipé de la fonction d'OUVERTURE D'URGENCE via une ligne de détection à partir des centrales de commande RWA en cas de dégagement de fumée dans la zone surveillée.				



DONNÉES TECHNIQUES (valeurs nominales)

Élément de mesure :	Principe photoélectrique / lumière diffusée
Tension de service :	8,5– 33 V CC
Consommation de courant de repos :	< 100 µA
Boîtier :	aP, plastique (ABS), blanc électrique
Dimensions (Ø x H) :	Ø100 x 50 mm
Raccordements :	bornes enfichables 1,0 mm ² (rigides)
Indice de protection :	IP23D
Affichages :	Alarme déclenchée

Caractéristique / Équipement

- Algorithmes d'incendie pour éviter les fausses alarmes / alarmes trompeuses et pour le suivi des seuils d'alarme
- Testé selon la norme EN 54-7, raccordement à **l'entrée de la ligne du détecteur**

ACCESSOIRES

Protection contre les projections de billes (grille en acier chromé), par ex. pour l'utilisation dans les salles de sport et les gymnases	513546			
---	---------------	--	--	--

BMZ - Module de raccordement	670053			
Application : Module pour le déclenchement automatique de la fonction d'OUVERTURE D'URGENCE d'une centrale de commande de RWA par un contact potentiel de l'installation d'alarme incendie.				



DONNÉES TECHNIQUES (valeurs nominales)

Tension de service :	24 V CC
Consommation de courant de repos :	<10 mA
Température ambiante :	0 ... +40 °C
Boîtier :	sans, carte de circuit imprimé assemblée
Dimensions (lxHxP) :	27 x 19 x 13 mm
Raccordements :	bornes enfichables 1,5 mm ² (rigides)
Contact BMZ :	Contact normalement ouvert (NO) pour déclenchement d'alarme

Caractéristique / Équipement

- Raccordement à **l'entrée ligne du détecteur**, surveillance de ligne entre la centrale de commande et le module

DONNÉES DE COMMANDE

Réf.:

Module d'extrémité de câble

670052

Application : Montage dans la dernière ou la seule boîte de jonction de la ligne du moteur pour la surveillance de la ligne.



DONNÉES TECHNIQUES (valeurs nominales)

Tension de service : 24 V CC (+/-5%)
 Consommation de courant de repos : <10 mA
 Température ambiante : 0 ... +70 °C
 Boîtier : sans, carte de circuit imprimé assemblée
 Dimensions (lxHxP) : 27 x 19 x 13 mm
 Raccordements : 3 fils simples

Caractéristique / Équipement

- Raccordement à la **ligne du moteur des** centrales de commande de RWA et d'évacuation de la chaleur

Détecteur Thermo-Maximale

Application : Détecteur thermique pour le déclenchement automatique de la fonction d'OUVERTURE D'URGENCE via une ligne de détection à partir des centrales de commande RWA lorsque la température augmente dans la zone surveillée.



DONNÉES TECHNIQUES (valeurs nominales)

Élément de mesure : Interrupteur bimétallique
 Tension de service : 24 V CC
 Charge de contact : 48 V CC / 0,5 A
 Consommation de courant de repos : < 10 mA
 Boîtier : aP, plastique (ABS), blanc
 Dimensions (lxHxP) : Ø56 x 77 mm
 Raccordements : bornes enfichables 1,0 mm² (rigides)
 Indice de protection : IP20

Caractéristique / Équipement

- Prise aP incluse

VARIANTES

Raccordement à la ligne de détection 70°C	Contact normalement ouvert (NO) à	533205		
Raccordement à la ligne du moteur 70°C	Contact normalement fermé (NC) à	533200		

Dispositif de contrôle Thermo-Maximale 70°C

533201

Application : Détecteur thermique pour le déclenchement automatique de la fonction d'OUVERTURE D'URGENCE des centrales de commande de RWA lorsque la température augmente dans la zone surveillée.

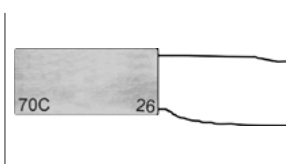

Élément de mesure : Interrupteur bimétallique en boîtier céramique
 Tension de service : 24 V CC
 Exécution par contact : **Ouvreur** (NC) à 70°C
 Charge de contact : 48 V CC / 0,5 A
 Consommation de courant de repos : < 10 mA

Caractéristique / Équipement

- Sans boîtier, raccordement et déverrouillage dans / via la surveillance de ligne de la ligne du moteur

DONNÉES DE COMMANDE

Réf.:

NT-DRAN120-5 – blocs d'alimentation 230 V AC / 24 V DC, 5 A

680005

Utilisation : Bloc d'alimentation à découpage pour montage sur profilé chapeau pour l'alimentation en tension externe des modules de ventilation LZA et LZH.

**CARACTÉRISTIQUES TECHNIQUES**

Tension de fonctionnement : 230 V AC (195 – 253 V AC, 50/60 Hz)
 Puissance absorbée maximale : 322 W
 Tension de sortie : 24 V DC (20 – 28 V DC / 0,5 Vpp)
 Courant de sortie : **5 A**
 Température ambiante : -5 °C ... +40°C
 Boîtier : pour profilé chapeau 35 mm
 Dimensions (lxHxP) : 65 x 95 x 123 mm

Caractéristique/équipement

- Pour la pose dans une armoire de commande ou dans un boîtier comparable.

NT-DRA240-10 – blocs d'alimentation 230 V AC / 24 V DC, 10 A

680010

Utilisation : Bloc d'alimentation à découpage pour l'alimentation en tension et la commande d'entraînements 24 V DC pour la ventilation quotidienne, avec une ligne de ventilation. Commande dans le sens OUVERT/FERMÉ via la tension du réseau 230 V AC.

**CARACTÉRISTIQUES TECHNIQUES**

Tension de fonctionnement : 230 V AC (195 - 253 V AC, 50/60 Hz)
 Tension de sortie : 24 V DC (20 – 28 V DC / 0,5 Vpp)
 Courant de sortie : **10 A**
 Température ambiante : -5 °C ... +40°C
 Boîtier : pour profilé chapeau 35 mm
 Boîtier / dimensions (lxHxP) : 125 x 84 x 124 mm

Caractéristique/équipement

- Pour la pose dans une armoire de commande ou dans un boîtier comparable.

NT-DRA480-20 – blocs d'alimentation 230 V AC / 24 V DC, 20 A

680024

Utilisation : Bloc d'alimentation à découpage pour l'alimentation en tension et la commande d'entraînements 24 V DC pour la ventilation quotidienne, avec une ligne de ventilation. Commande dans le sens OUVERT/FERMÉ via la tension du réseau 230 V AC.

**CARACTÉRISTIQUES TECHNIQUES**

Tension de fonctionnement : 230 V AC (195 - 253 V AC, 50/60 Hz)
 Tension de sortie : 24 V DC (20 – 28 V DC / 0,5 Vpp)
 Courant de sortie : **20 A**
 Température ambiante : -5 °C ... +40°C
 Boîtier : pour profilé chapeau 35 mm
 Boîtier / dimensions (lxHxP) : 125 x 176 x 124 mm

Caractéristique/équipement

- Pour la pose dans une armoire de commande ou dans un boîtier comparable.

DONNÉES DE COMMANDE

Réf.:

Bloc d'alimentation externe, capteur laser

680027

Utilisation : Bloc d'alimentation externe NT-S-2 KS2/KSA - 230 V AC / 24 V DC monté en usine dans le boîtier de transmission à chaîne KS2. Pour l'alimentation électrique et la commande des capteurs SKL3-Flatscan et Flatscan.

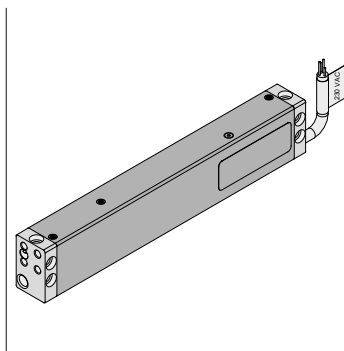

CARACTÉRISTIQUES TECHNIQUES

Tension de service :	230 V AC (195 – 253 V AC, 50/60 Hz)
Réception de calcul :	30 W
Tension de sortie :	24 V DC (20 – 28 V DC / 2 Vpp)
Intensité de sortie :	2,0 A
Sorties :	1 ligne d'entraînement - 24 V DC / 2,0 A 1 courant continu - 24 V DC / 0,2 A
Raccordements :	Monteurs 24 V DC, jusqu'à 2,0 A max. Courant continu 24 V DC, jusqu'à 0,2 A max.
Câble de raccordement :	Sans halogène, gris 6 x 0,75 mm ² , 3 m de long extensible au maximum à 25 m de long
Boîtier :	Aluminium anodisé naturel
Dimensions (lxHxP) :	41 x 26 x 230 mm
Bornes de connexion :	Bornes à vis, 1,0 mm ² (rigide)
Type de protection :	IP 32

Caractéristique/équipement

- Monté en usine dans le boîtier d'un entraînement à chaîne KS2.

DONNÉES DE COMMANDE

Réf.:

Boîtier HSE vide

Utilisation : Boîtier HSE vide verrouillable, porte vitrée - comprenant une clé.



CARACTÉRISTIQUES TECHNIQUES (valeurs nominales)

Dimensions (lxHxP) : 130 x 130 x 32 mm

NOUVEAU

VARIANTES

Boîtier HSE vide orange	Aluminium	(similaire à RAL 2011)	528480		
Boîtier HSE vide rouge	Aluminium	(similaire à RAL 3000)	528481		
Boîtier HSE vide jaune	Aluminium	(similaire à RAL 1018)	528482		
Boîtier HSE vide bleu	Aluminium	(similaire à RAL 5015)	528483		
Boîtier HSE vide gris	Aluminium	(similaire à RAL 7035)	528484		

Boîtier HSE vide

Utilisation : Boîtier HSE vide verrouillable, porte vitrée - comprenant une clé.



CARACTÉRISTIQUES TECHNIQUES (valeurs nominales)

Boîtier : aP, plastique (ABS)
Dimensions (lxHxP) : 130 x 130 x 32 mm

ABS

ARTICLE ABANDONNÉE

VARIANTES

Boîtier HSE vide, rouge	(similaire à RAL 3000)	528001		
Boîtier HSE vide, jaune	(similaire à RAL 1018)	528002		
Boîtier HSE vide, gris	(similaire à RAL 7035)	528003		
Boîtier HSE vide, bleu	(similaire à RAL 5015)	528004		
Boîtier HSE vide, orange	(similaire à RAL 2011)	528009		

DONNÉES DE COMMANDE

	Réf.:			
Clé pour bouton en plastique HSE	527007			

Utilisation : Les dispositifs de commande manuelle (boutons en plastique HSE) ont une porte vitrée verrouillable. La clé sert à l'ouverture ou à la fermeture de cette porte.

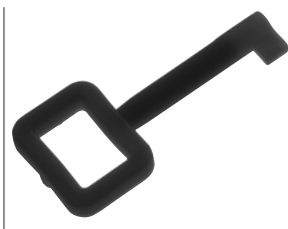

CARACTÉRISTIQUES TECHNIQUES

Fonction: pour les dispositifs de commande manuelle (boutons en plastique HSE)
 Matériau : Polyamide PA 6.6
 Coloris : blanc
 Clé : 1 unité

Caractéristique/équipement

- Convient pour tous les boutons en plastique HSE Aumüller

Clé pour boutons alu HSE	527008			
---------------------------------	---------------	--	--	--

Utilisation : Les dispositifs de commande manuelle (boutons en alu HSE) ont une porte vitrée verrouillable. La clé sert à l'ouverture ou à la fermeture de cette porte.

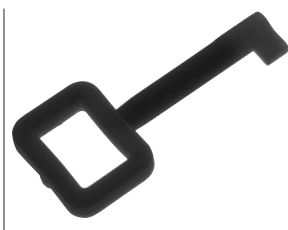

CARACTÉRISTIQUES TECHNIQUES

Fonction: pour les dispositifs de commande manuelle (boutons en alu HSE)
 Matériau : Métal
 Type : Schl-HM/10
 Clé : 10 unités

Caractéristique/équipement

- Convient pour tous les boutons en alu HSE Aumüller

Vitres de remplacement en verre pour boutons HSE	527002			
---	---------------	--	--	--

Utilisation : Vitres en verre pour le remplacement sur place.

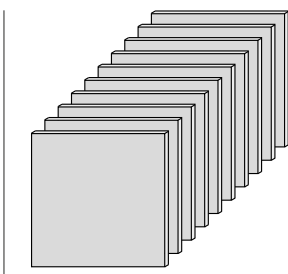

CARACTÉRISTIQUES TECHNIQUES

Dimensions (l x H x P): 80 x 80 x 0,7
 Vitres en verre: 10 unités

Caractéristique/équipement

- Convient pour tous les boutons HSE Aumüller

DONNÉES DE COMMANDE

Réf.:

Carte de circuits imprimés pour boutons HSE (ABS)

Utilisation : Carte de circuits imprimés pour dispositifs de commande manuelle (boutons en plastique HSE) - portant le logo « Ferralux ». Peut être remplacée sur place - sans modification a posteriori.

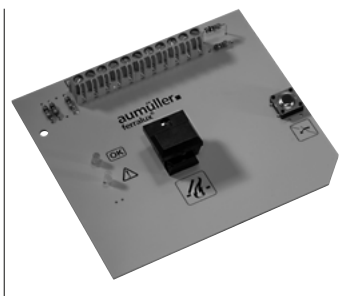

CARACTÉRISTIQUES TECHNIQUES

Type :

Ferralux DIN99-1 A-Z /A-B-S, équipée

Montage dans un boîtier ABS

ABS

Pour le type de boîtier :

Matière plastique

VARIANTES

avec certification VdS

528785

sans certification VdS

528784

Carte de circuits imprimés pour boutons HSE

528782

Utilisation : Carte de circuits imprimés pour dispositifs de commande manuelle (boutons en plastique HSE) - portant le logo « Ferralux ». Peut être remplacée sur place - sans modification a posteriori.

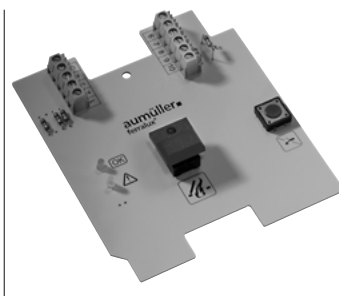

CARACTÉRISTIQUES TECHNIQUES

Type :

Ferralux DIN AL4 orange, équipée

Équipement

Montage dans un boîtier ABS

VdS exécution similaire

ALU

Pour le type de boîtier :

Aluminium

Une déclaration environnementale de produit de type III (EPD - Environmental Product Declaration) selon ISO 14025 et EN 15804 a été préparée pour cette série de produits.

Les résultats de l'analyse du cycle de vie des différents types de produits sont énumérés à la fin de ce catalogue de produits.

Les EPD peuvent être consultés et téléchargés sur notre page d'accueil www.aumueller-gmbh.de.

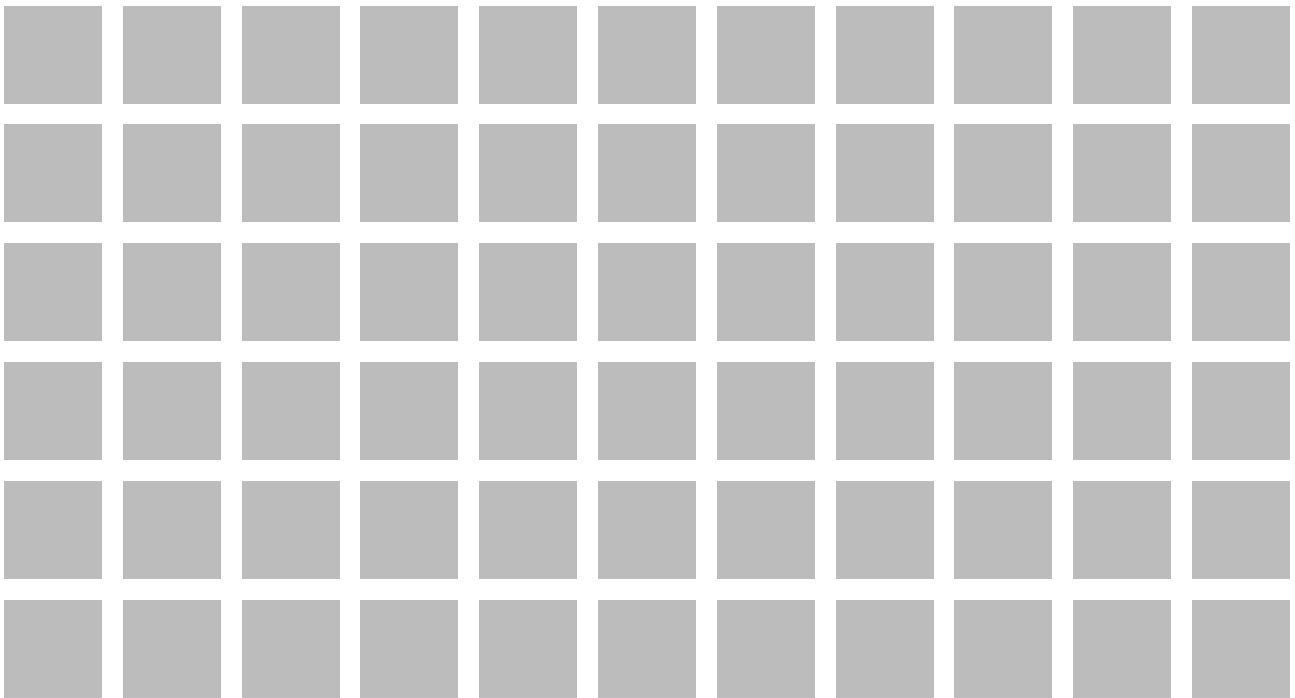

4

Accessoires centrales de commande

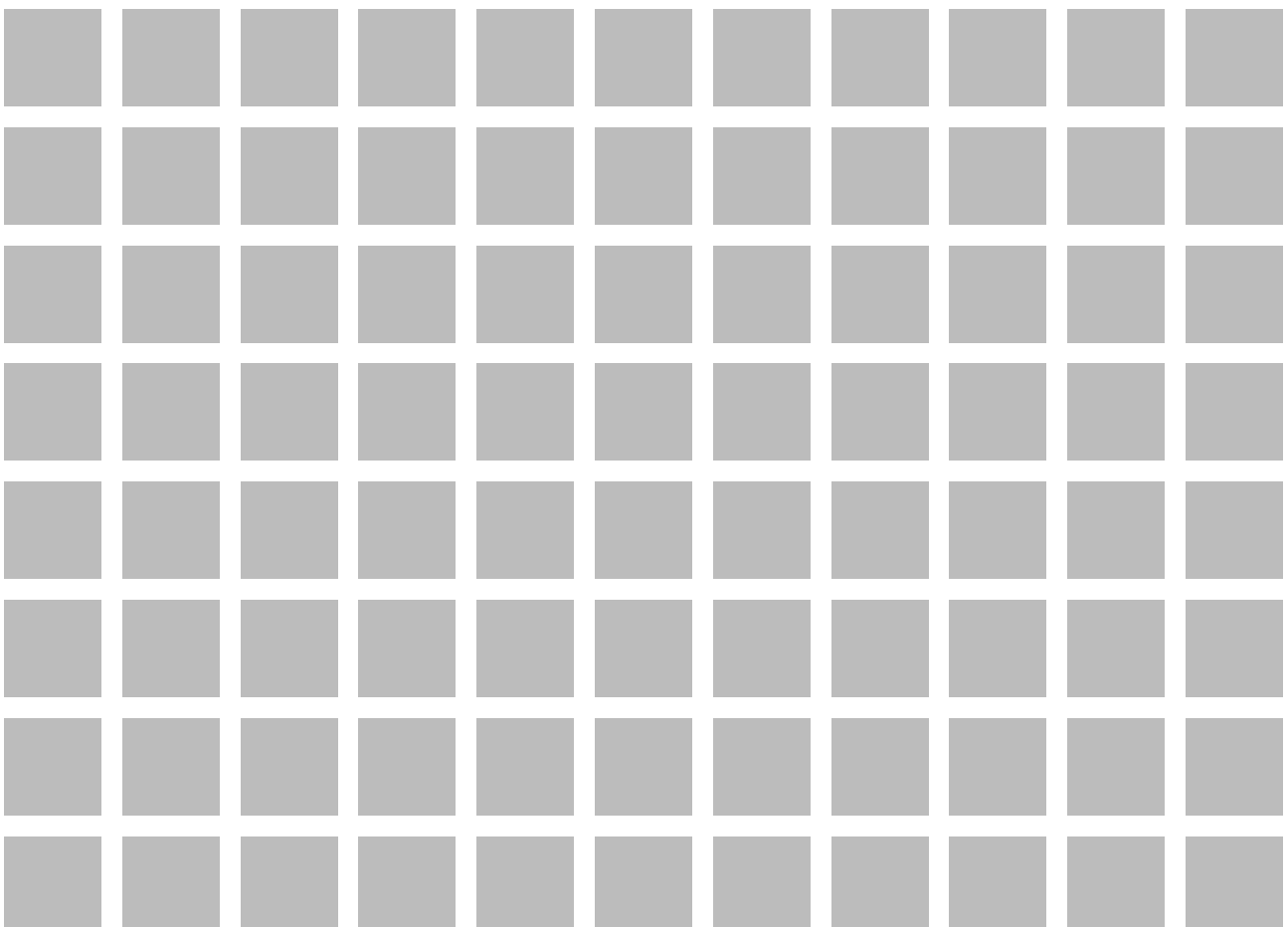

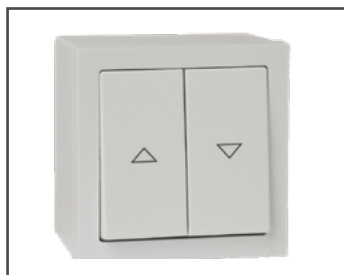

Bouton-poussoir de ventilation + Module de raccordement

- Bouton-poussoir de ventilation (24 V DC / 230 V AC)
- Bouton-poussoir à clé
- Commutateur rotatif (230 V AC)
- Module de raccordement - Ventilation

[Au produit](#)



Éléments de contrôles

- Régulateur de température ambiante
- Hygrostat
- Sonde de qualité de l'air CO2

[Au produit](#)



Capteurs météo

- Capteur de vent de type III
- Capteur de pluie compact type III (24 V DC / 230 V AC)
- WR-Set Typ 7x/8x – Jeu de capteurs de vent et de pluie
- Console murale + console debout pour ensemble capteur
- WRG-Set – Ensemble de capteurs de direction du vent
- Console de mât/murale pour le détecteur

[Au produit](#)



Appareils encastrables

- Commande pour jardin d'hiver WG 3006
- REL1 – Relais pour le transfert de fonction
- WRAG2 – Unité d'évaluation du vent / de la pluie
- REL-WRAG2 – Relais pour duplication de contacts
- Boîtier de distribution compact pour WRAG2

[Au produit](#)



Station météo / appareils d'évaluation

- Appareil d'évaluation de vent et de pluie type Typ IV
- Jeu de capteurs de vent et de pluie type IV

[Au produit](#)



Smart Vent Box (SVB)

- SVB Flex
- SVB 0-10 V

[Au produit](#)

DONNÉES DE COMMANDE

Réf.:

Bouton-poussoir de ventilation

Application : Interrupteur de ventilation pour le raccordement aux entrées du bouton poussoir de ventilation des centrales de commande RWA et / ou de ventilation.



Illustration : conception aP

DONNÉES TECHNIQUES (valeurs nominales)

Conception des contacts :	2x contact (NO)
Puissance de coupure :	230 V CA / 10 A
Boîtier :	Plastique, blanc (similaire à RAL 9016)
Dimensions (lxHxP) :	aP : 81 x 81 x 54 mm uP : 81 x 81 x 11 mm
Raccordements :	bornes enfichables 1,5 mm ² (rigides)
Indice de protection :	IP20
Fonction des touches :	OUVERT-FERMÉ

Caractéristique / Équipement

- Bouton-poussoir **sans** verrouillage mécanique, fonction d'arrêt par pression des deux boutons poussoirs

VARIANTES

Montage aP	529030			
montage uP (en boîte) Ø60 mm)	529230			

Bouton-poussoir de ventilation 230 V CA

Application : Bouton-poussoir de ventilation pour le raccordement aux entrées des boutons-poussoirs de ventilation des blocs d'alimentation 230 V CA ou pour la commande directe du moteur 230 V CA.



Illustration : conception aP

DONNÉES TECHNIQUES (valeurs nominales)

Conception des contacts :	2x contact (NO)
Puissance de commutation :	max. 230 V CA (10 A)
Boîtier :	Plastique, blanc (similaire à RAL 9016)
Dimensions (lxHxP) :	aP : 81 x 81 x 54 mm uP : 81 x 81 x 11 mm (des surfaces visibles)
Raccordements :	bornes enfichables 1,5 mm ² (rigides)
Indice de protection :	IP20
Fonction de la touche :	OUVERT-FERMÉ dans « l'homme mort »

Caractéristique / Équipement

- Bouton-poussoir **avec** verrouillage mécanique, les moteurs ne se déplacent que tant qu'une touche est enfoncée

VARIANTES

Montage aP	529530			
montage uP (en boîte) Ø60 mm)	529630			

DONNÉES DE COMMANDE

Réf.:

Bouton-poussoir à clé

Application : Bouton-poussoir de ventilation pour le raccordement aux entrées du bouton poussoir de ventilation des centrales de commande RWA et/ou de ventilation.



Illustration : conception aP

DONNÉES TECHNIQUES (valeurs nominales)

Conception des contacts : 2x contact (NO)
 Puissance de coupure : 230 V CA / 10 A
 Boîtier : Plastique, blanc (similaire à RAL 9016)
 Dimensions (lxHxP) : aP : 81 x 81 x 54 mm
 uP : 81 x 81 x 11 mm
 Raccordements : bornes enfichables 1,5 mm² (rigides)
 Indice de protection : IP20

Fonction de bouton-poussoir : OUVERTURE-ARRÊT-FERMETURE

Caractéristique / Équipement

- Bouton-poussoir avec cylindre semi-profilé (DIN 19525) et 3 clés

VARIANTES

Montage aP	529350		
montage uP (en boîte) Ø60 mm)	529450		

Commutateur rotatif 230 V CA

Application : Commutateur rotatif pour le raccordement aux entrées du bouton-poussoir de ventilation des blocs d'alimentation de 230 V CA ou pour la commande directe du moteur 230 V CA.



Illustration : conception aP

DONNÉES TECHNIQUES (valeurs nominales)

Conception des contacts : 2x contact (NO)
 Puissance de coupure : 230 V CA / 10 A
 Boîtier : Plastique, blanc (similaire à RAL 9016)
 Dimensions (lxHxP) : aP : 81 x 81 x 54 mm
 uP : 81 x 81 x 11 mm (des surfaces visibles)
 Raccordements : bornes enfichables 1,5 mm² (rigides)
 Indice de protection : IP20
 Fonction de la touche : OUVERTURE-ARRÊT-FERMETURE

Caractéristique / Équipement

- Bouton-poussoir avec verrouillage mécanique

VARIANTES

Montage aP	529550		
montage uP (en boîte) Ø60 mm)	529650		

Module de raccordement - Ventilation

533601

Application : Lors du raccordement du capteur d'ambiance, l'hygrostat ou la minuterie à **EMB 7X00** pour la conversion du signal du contact permanent à l'impulsion à court terme



DONNÉES TECHNIQUES (valeurs nominales)

Tension d'alimentation : 24 V CC
 Boîtier : Plastique, pour profilé chapeau 35 mm
 Dimensions (lxHxP) : 27 x 50 x 96 mm

Caractéristique / Équipement

- Module pour le **EMB 8000** non requis.

OPTIONS

Montage dans le boîtier des centrales de commande (un logement plus grand peut être nécessaire)	500113		
---	--------	--	--

DONNÉES DE COMMANDE

Réf.:

Régulateur de température ambiante

483200

Application : Thermostat comme régulateur à deux points pour l'enregistrement de la température ambiante.



DONNÉES TECHNIQUES (valeurs nominales)

Élément de mesure :	Interrupteur bimétallique
Conception des contacts :	1x Um
Puissance de coupure :	230 V CA / 5 A
Plage de réglage :	0 – 30 °C
Boîtier :	aP, plastique, blanc
Dimensions (lxHxP) :	74,5 x 74,5 x 25 mm
Raccordements :	bornes enfichables 1,5 mm ² (rigides)
Indice de protection :	IP30

Caractéristique / Équipement

- Raccordement à l'entrée du bouton-poussoir de ventilation du RWA et/ou des centrales de commande de ventilation

Hygostat

483050

Application : Hygostat comme régulateur à deux points pour l'enregistrement de l'humidité.

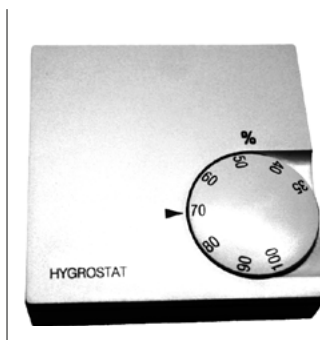

DONNÉES TECHNIQUES (valeurs nominales)

Élément de mesure :	Interrupteur bimétallique
Conception des contacts :	1x Um
Puissance de coupure :	230 V CA / 5 A
Plage de réglage :	35 - 100% d'humidité de l'air
Boîtier :	aP, plastique, blanc
Dimensions (lxHxP) :	74,5 x 74,5 x 25 mm
Raccordements :	bornes enfichables 1,5 mm ² (rigides)
Indice de protection :	IP30

Caractéristique / Équipement

- Raccordement à l'entrée du bouton-poussoir de ventilation du RWA et/ou des tableaux de commande de ventilation

Sonde de qualité de l'air CO₂

483710

Application : Capteur pour l'enregistrement et l'évaluation de la concentration de CO₂ dans l'air.



DONNÉES TECHNIQUES (valeurs nominales)

Tension de service :	24 V CC (+/-5%)
Élément de mesure :	électronique
Conception des contacts :	2x contact (NO)
Durée d'impulsion :	3,5 sec.
Puissance de coupure :	230 V CA / 0,5 A
Plage de mesure :	0 - 3000 ppm CO ₂
Boîtier :	aP, plastique, blanc
Dimensions (lxHxP) :	78 x 78 x 35 mm
Raccordements :	bornes enfichables 1,5 mm ² (rigides)
Indice de protection :	IP30
Affichages :	3x LED (vert, jaune, rouge)

Caractéristique / Équipement

- Raccordement à l'entrée du bouton-poussoir de ventilation du RWA et/ou des tableaux de commande de ventilation

DONNÉES DE COMMANDE

Réf.:

Capteur de vent de type III	482021			
-----------------------------	--------	--	--	--

Application : Anémomètre avec 3 coques de vent résistantes aux chocs (PA6) pour mesurer la vitesse du vent.

**DONNÉES TECHNIQUES (valeurs nominales)**

Tension de service :	24 V CC (+/- 20%)
Principe de mesure :	Générateur d'impulsions, monté sur roulement à billes
Boîtier :	Aluminium Ø36 mm, non traité
Coques :	PA6, noir
Dimensions :	250 x 250 x 80 mm
Câble de raccordement :	Sans halogène, env. 4 m,

Caractéristique / Équipement

- Raccordement à : Centrales de commande compactes EMB7300, module météorologique WM des centrales de commande modulaires EMB 8000+, analyseurs de vent et de pluie WRAG2 et type IV. Avec bague de serrage pour le montage sur tous les supports muraux / stationnaires avec diamètre extérieur de Ø36mm

PIÈCES DE RECHANGE

Coques pour capteur de vent type III	490601			
Anneau de serrage pour capteur de vent type III	515950			

Capteur de pluie compact type III 24 V CC	480210			
---	--------	--	--	--

Application : Capteur de pluie basé sur le principe de mesure de conductivité avec surface de capteur chauffée et électronique d'évaluation intégrée avec contact sans potentiel pour la transmission du signal.

**DONNÉES TECHNIQUES (valeurs nominales)**

Tension de service :	24 V CC (+/- 20%)
Consommation d'énergie :	<150 mA
Principe de mesure :	Mesure de conductivité, capteur chauffé
Hystérésis :	5 min
Signalisations :	Sortie active
Sortie :	1x Um, 5 A / max. 48 V
Indice de protection :	IP65
Boîtier :	aP, ABS noir avec console en acier inoxydable
Dimensions :	100 x 85 x 172 mm
Câble de raccordement :	Sans halogène, env. 4 m,

Caractéristique / Équipement

- Raccordement à : Centrales de commande compactes EMB7300, module météorologique WM des centrales de commande modulaires EMB 8000+, analyseurs de vent et de pluie WRAG2 et type IV

Capteur de pluie compact type III 230 V CA	480110			
--	--------	--	--	--

Application : Capteur de pluie basé sur le principe de mesure de conductivité avec surface de capteur chauffée et électronique d'évaluation intégrée avec contact sans potentiel pour la transmission du signal.

**DONNÉES TECHNIQUES (valeurs nominales)**

Tension de service :	230 V CA (50 Hz)
Consommation d'énergie :	<1,5 VA
Principe de mesure :	Mesure de conductivité
Signalisations :	Sortie active
Sortie :	1x Um, 5 A / max. 230 CA
Indice de protection :	IP65
Boîtier :	aP, ABS noir avec console en acier inoxydable
Dimensions :	100 x 85 x 172 mm
Câble de raccordement :	Sans halogène, env. 4 m,

Caractéristique / Équipement

- Dispositif unique pour l'alimentation à partir du réseau électrique

DONNÉES DE COMMANDE

Réf.:

WR-Set Type 7x/8x - Jeu de capteurs de vent et de pluie

482100

Application : Enregistrement et transmission de la vitesse du vent et de la détection de la pluie à une unité d'évaluation, à un module WM ou bien directement à une centrale de commande RWA pour la fermeture et le verrouillage des fonctions de ventilation en cas de mauvais temps.



DONNÉES TECHNIQUES (valeurs nominales)

Tension assignée :	24 V CC (+/- 20%)
Capteur de pluie type III	Surface du capteur chauffée, hystérésis env. 5 min.
Consommation d'énergie :	<150 mA
Boîtier :	aP, ABS noir avec support en acier inoxydable
Dimensions (lxHxP) :	100 x 85 x 172 mm
Câble de raccordement :	Sans halogène, env. 4 m,
contact libre de potentiel :	1x Um, max. 48 V / 5 A
Capteur de vent type III	Anémomètre avec 3 coques de vent résistantes aux chocs (PA6)
Principe de mesure :	Générateur d'impulsions
Dimensions :	250 x 250 x 80 mm
Câble de raccordement :	Sans halogène, env. 4 m,

Caractéristique / Équipement

- Ensemble composé de : Capteur de vent type III (Réf. 482021), capteur de pluie type III (Réf. 480210), bague de serrage (Réf. 515950), console pour montage sur mât ou mural (Réf. 482093) en aluminium (non traité), sans vis de fixation

Support mural de l'ensemble de capteurs de vent et de pluie

491200

Application : Support mural renforcé avec double fixation pour capteurs de vent et de pluie.

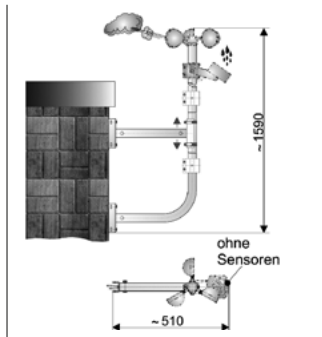

DONNÉES TECHNIQUES

Hauteur totale :	env. 1590 mm
Porte à faux :	env. 510 mm
Matériau :	Aluminium non traité

Caractéristique / Équipement

- Sans vis de fixation, sans capteurs

Set de capteurs de vent et de pluie avec console sur pied

491101

Application : Console sur pied pour le montage de capteurs de vent et de pluie sur toits plats.

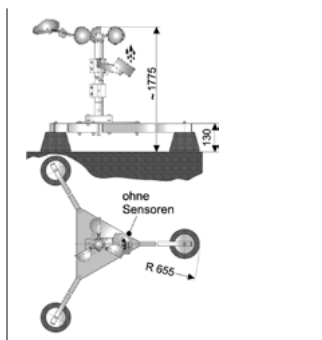

DONNÉES TECHNIQUES

Hauteur totale :	env. 1775 mm
Surface de stand :	env. Ø1310 mm
Matériau :	Aluminium non traité avec 3 pieds stables en béton

Caractéristique / Équipement

- Sans capteurs

DONNÉES DE COMMANDE

		Réf.:	
WRG-Set - Ensemble de capteurs de direction du vent		482120	
Application : Enregistrement et transmission de la direction du vent à une unité d'évaluation ou à un module WM pour l'ouverture et la fermeture en fonction de la direction du vent des ouvertures d'évacuation des fumées en cas d'incendie.			

**DONNÉES TECHNIQUES (valeurs nominales)**

Tension de service :	24 V CC (+/- 20%)
Capteur de direction du vent	Élément de mesure avec roulement à billes avec girouette
Plage de mesure :	8 directions du vent
Matériau :	Tête tournante : PA6 noir, girouette : Acier inoxydable
Câble de raccordement :	Sans halogène, 6 x 0,34 mm ² , env. 3 m de long
Boîte à bornes	avec circuit imprimé et bornes à vis
Raccordements :	WRG, capteur de vent type III, capteur de pluie type III
Boîtier (l x H x P) :	110 x 110 x 66 mm, IP54
Raccordements :	bornes enfichables 1,5 mm ² rigides,

Caractéristique / Équipement

- Ensemble composé de : Capteur de direction du vent, boîtier de serrage (réf. 482110), bague de serrage (réf. 515950), console pour montage sur mât ou mural (réf. 482093) en aluminium (non traité), sans vis de fixation

Console de mât/murale pour le détecteur de vent et de pluie		482093	
Utilisation : Console pour le montage sur mât ou le montage mural, en aluminium (non traité), sans vis de fixation.			

**CARACTÉRISTIQUES TECHNIQUES****Coude de tube**

Matériau :	Aluminium (E6/C-0)
Dimensions :	Ø36 X 2 mm
Longueur :	488,5 mm

Pièce de raccordement

Matériau :	AlSi12
Dimensions (H x l x P) :	120 x 80 x 45 mm

Caractéristique/équipement

- Console composée de tuyaux coudés et de pièces de raccordement, avec des éléments de liaison M8

DONNÉES DE COMMANDE

Réf.:

Commande pour jardin d'hiver WG 3006

484001

Application : Commande du moteur de 230 V pour l'ouverture et de fermeture de jardins d'hiver, couvertures de terrasses et de balcons - manuellement et en fonction de la température interne. Un capteur de pluie de 230 V peut être raccordé.



DONNÉES TECHNIQUES (valeurs nominales)

Tension de service : 230 V CA
 Conception des contacts : 1x Um
 Puissance de coupure : 230 V CA / 3 A
 Plage de réglage : 5 – 30 °C
 Boîtier : aP, plastique, blanc
 Dimensions (lxHxP) : 127 x 74 x 24 mm
 Raccordements : bornes enfichables 1,5 mm² (rigides)
 Indice de protection : IP30

Caractéristique / Équipement

- Thermostat avec interrupteur manuel/automatique et interrupteur à bascule OUVERT/FERMÉ

REL1 - Relais pour le transfert de fonction

659950

Application : Transmission de différentes fonctions ou états de commutation d'une centrale de commande RWA et/ou de ventilation à des appareils/installations externes.



DONNÉES TECHNIQUES (valeurs nominales)

Tension de service : 24 V CC
 Conception des contacts : 3x Um
 Puissance de coupure : 230 V / 10 A
 Raccordements : bornes enfichables 1,5 mm² (rigides)

Caractéristique / Équipement

- avec socle pour montage sur profilé chapeau de 35 mm et diode de roue libre

OPTIONS

Montage dans le boîtier des centrales de commande
 (un logement plus grand peut être nécessaire)

500113

WRAG2 - Unité d'évaluation du vent / de la pluie

482005

Application : Évaluation et transmission sans potentiel de la détection de vent et de pluie, pour le raccordement de capteurs de vent et de pluie Kit type 7x/8x ou capteur compact de pluie 24 V CC, avec possibilité de raccordement pour boutons de ventilation supplémentaires (ou horloge de commutation, etc.).



DONNÉES TECHNIQUES (valeurs nominales)

Tension de service : 230 V CA, 50 Hz
 Consommation de courant de repos : <100 mA
 Entrées : Capteur de pluie 24 V CC, capteur de vent, bouton de ventilation
 Affichages : Fonctionnement, vent, pluie
 Vitesse du vent : 2,5 - 20 m/s, réglable
 Sorties : 2x Um, 230 V CA / 5 A
 Boîtier : Plastique, partie supérieure RAL 7035, partie inférieure RAL 7021
 Dimensions (lxHxP) : 105 x 86 x 58 mm
 Montage : profilé chapeau 35 mm
 Raccordements : bornes enfichables 1,5 mm² (rigides)
 Indice de protection : IP40

Caractéristique / Équipement

- Réglage de la transmission du signal séparé ou commun pour le vent et la pluie via 4 commutateurs DIP, raccordement direct des moteurs jusqu'à max. 5 A de consommation de courant totale possible, temporisation de la commutation en cas de vent et de pluie, temporisation de la décommutation en cas de vent

DONNÉES DE COMMANDE

Réf.:

REL-WRAG2 - Relais pour duplication de contacts

487020

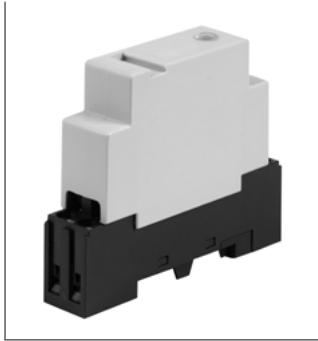
Application : Relais pour la duplication des signaux de sortie des appareils d'évaluation du vent et de la pluie WRAG2.**DONNÉES TECHNIQUES (valeurs nominales)**

Tension de service : 230 V CA, 50 Hz
 Conception des contacts : 2x Um
 Puissance de coupure : 230 V / 8 A
 Raccordements : bornes enfichables 1,5 mm² (rigides)

Caractéristique / Équipement

- Incl. socle pour montage sur profilé chapeau 35 mm

Boîtier de distribution compact pour WRAG2

482011

Application : Boîtier de distribution apparent pour l'installation d'un appareil d'évaluation de vent et de pluie WRAG2 et max. 2 relais.**DONNÉES TECHNIQUES**

Matériau : Plastique (ABS)
 Type de montage : en saillie
 Indice de protection : IP30
 Dimensions (lxHxP) : 182 x 180 x 82 mm
 Réserve de place : 2x REL-WRAG2

Caractéristique / Équipement

- Sans vis de fixation

Boîtier de distribution pour WRAG2

482015

Application : Boîtier de distribution apparent pour l'installation d'un appareil d'évaluation de vent et de pluie WRAG2 et max. 6 relais.**DONNÉES TECHNIQUES**

Matériau : Plastique (ABS)
 Type de montage : en saillie
 Indice de protection : IP30
 Dimensions (lxHxP) : 303 x 245 x 95 mm
 Réserve de sièges : 6x REL-WRAG2

Caractéristique / Équipement

- Sans vis de fixation

DONNÉES DE COMMANDE

Réf.:

Appareil d'évaluation de vent et de pluie type IV

482008

Application : Évaluation et transmission sans potentiel de la détection de vent et de pluie via 3 contacts libres de potentiel, pour le raccordement du kit de capteurs de vent et de pluie type 7x/8x ou du capteur de pluie compact de 24 V CC.



DONNÉES TECHNIQUES (valeurs nominales)

Tension de service :	230 V CA, 50 Hz
Consommation de courant de repos :	<100 mA
Entrées :	Capteur de pluie 24 V CC, capteur de vent
Affichages :	Fonctionnement, vent, pluie
Vitesse du vent :	2,5 - 10 m/s, réglable
Sorties :	3x Um, 5 A / 230 V CA
Boîtier :	Plastique, partie supérieure RAL 7035, partie inférieure RAL 7021
Dimensions (lxHxP) :	212 x 180 x 80 mm
Montage :	en saillie
Raccordements :	bornes enfichables 1,5 mm ² (rigides)
Indice de protection :	IP40

Caractéristique / Équipement

- Raccordement direct du moteur possible jusqu'à max. 5 A de la consommation totale de courant, temporisation de la commutation en cas de vent et de pluie, temporisation de la décommutation en cas de vent
- Convient pour le montage direct aP

Jeu de capteurs de vent et de pluie type IV

481990

Application : Kit composé d'un appareil analyseur de vent et de pluie type IV avec un jeu de capteurs de vent et de pluie type 7x/8x, pour l'évaluation et la transmission de la détection de vent et de pluie via 3 contacts libres de potentiel.



DONNÉES TECHNIQUES

cf. appareil évaluateur de vent et de pluie type IV
Kit de capteurs de vent et de pluie type 7x/8x.

Caractéristique / Équipement

- Ensemble composé de : Appareil d'évaluation de vent et de pluie (Réf. 482008), capteur de vent type III (Réf. 482021), capteur de pluie type III (Réf. 482010), bague de serrage (Réf. 515950), console pour une fixation au mât ou au mur (Réf. 482093) en aluminium (non traité), sans vis de fixation

Une déclaration environnementale de produit de type III (EPD - Environmental Product Declaration) selon ISO 14025 et EN 15804 a été préparée pour cette série de produits.

Les résultats de l'analyse du cycle de vie des différents types de produits sont énumérés à la fin de ce catalogue de produits.

Les EPD peuvent être consultés et téléchargés sur notre page d'accueil www.aumueller-gmbh.de.

DONNÉES DE COMMANDE

Réf.:

SVB Flex - Smart Vent Box Flex

660110

Application : Pour le contrôle numérique du sens de marche „OUVERT” ou „FERMÉ” sur **AUMÜLLER** d'moteurs 24 V DC - S12

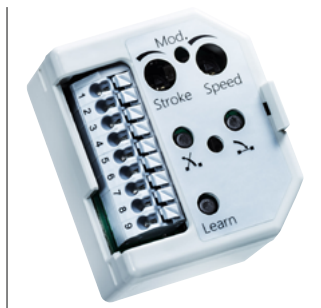
**DONNÉES TECHNIQUES (valeurs nominales)**

Tension de service :	24 V DC (19 - 28 V DC)
Raccordements :	1x groupe d'moteur 1x Entrée pour signaux externes de niveau supérieur 1x Raccordement du bouton-poussoir de ventilation
Température ambiante :	-5°C ... +40°C
Dimensions (lxHxP) :	40,5 x 48,5 x 28,3 mm
Bornes de raccordement :	9x bornes à ressort, max. 1,5 mm ²
Indice de protection :	IP20

Caractéristique / Équipement

- Avec 9x bornes à ressort pour le raccordement à **AUMÜLLER** d'moteurs 24 V DC - S12

SVB 0-10 V - Smart Vent Box 0-10 V

660120

Application : Pour le contrôle analogique du sens de marche „OUVERT” ou „FERMÉ” sur **AUMÜLLER** d'moteurs 24 V DC - S12

**DONNÉES TECHNIQUES (valeurs nominales)**

Tension de service :	24 V DC (19 - 28 V DC)
Raccordements :	1x groupe d'moteur 1x Entrée pour signaux externes de niveau supérieur 1x 0 - 10 V entrée 1x sortie des messages
Température ambiante :	-5°C ... +40°C
Dimensions (lxHxP) :	40,5 x 48,5 x 28,3 mm
Bornes de raccordement :	9x bornes à ressort, max. 1,5 mm ²
Indice de protection :	IP20

Caractéristique / Équipement

- Avec 9x bornes à ressort pour le raccordement à **AUMÜLLER** d'moteurs 24 V DC - S12

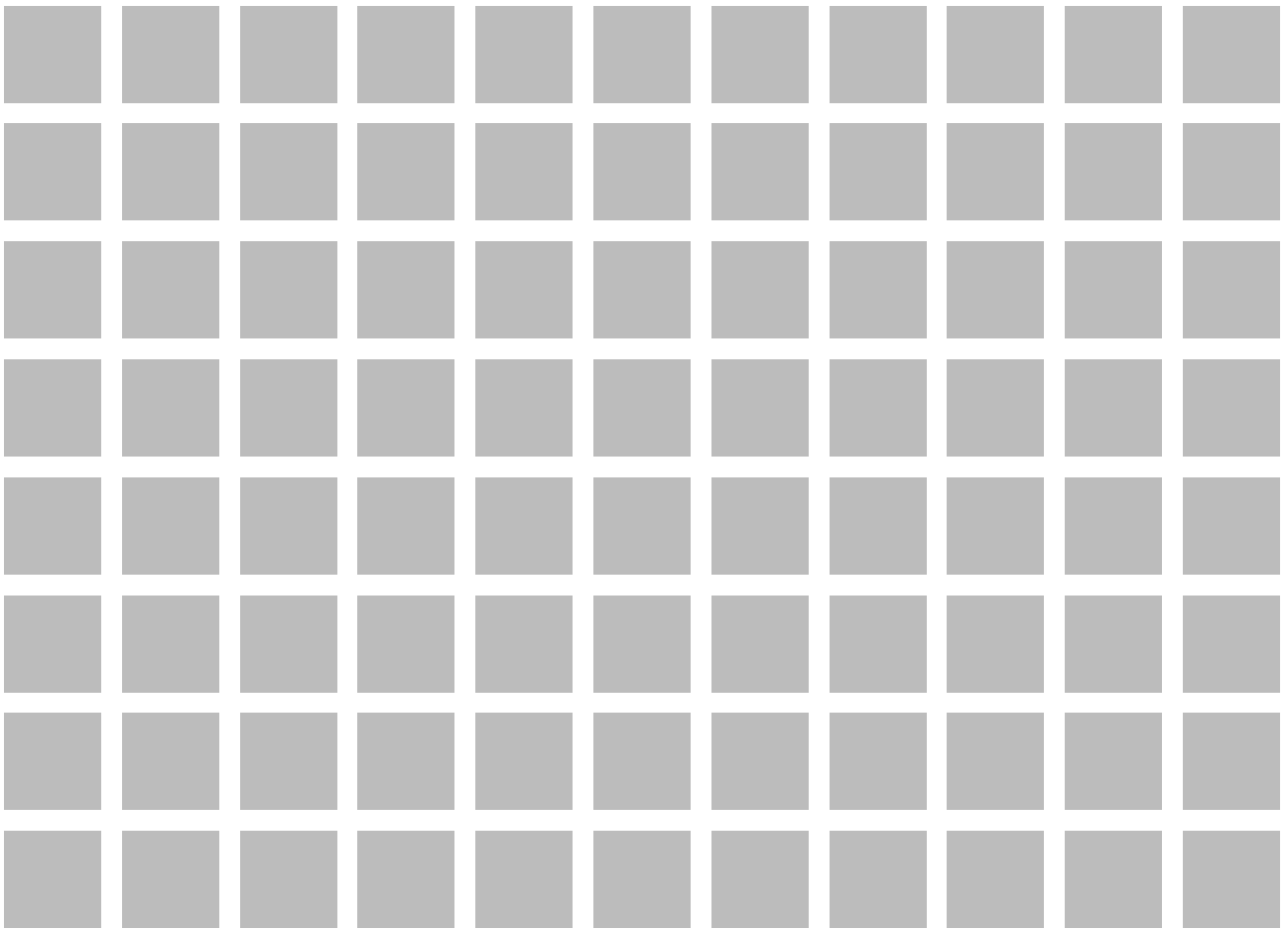

5

Centrales de commande de ventilation

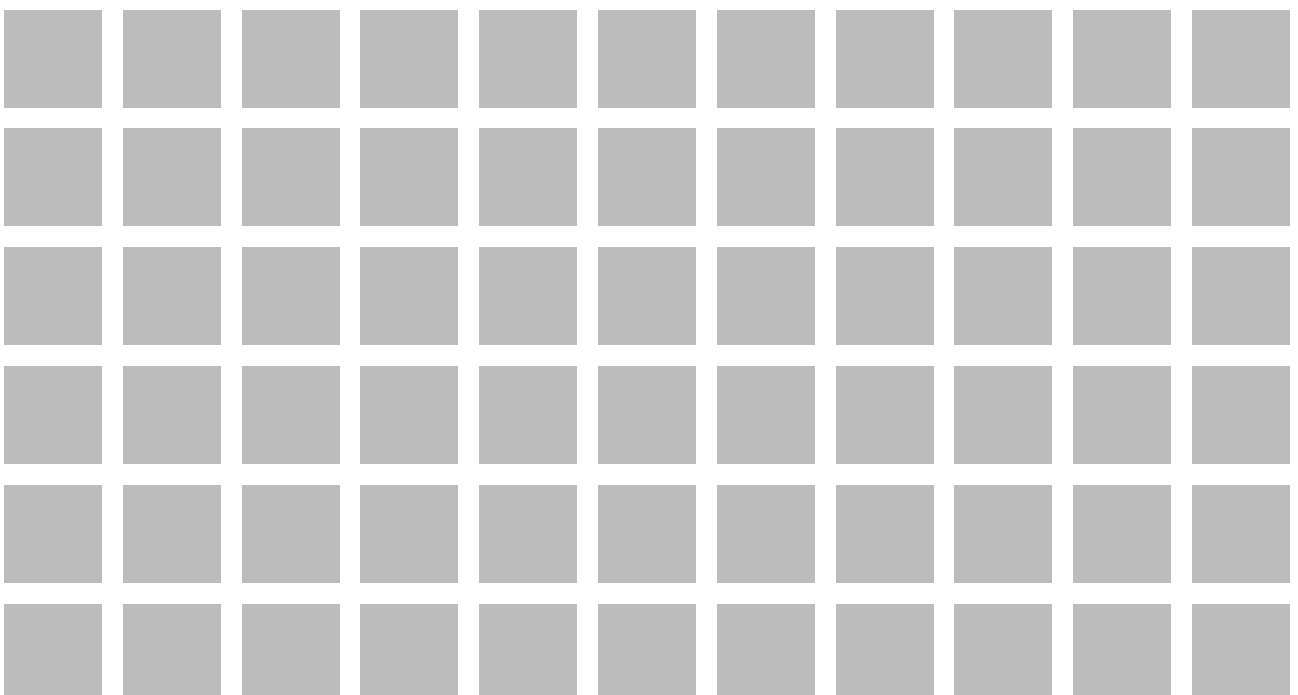



Informations générales sur ce produit

- Caractéristiques du produit centrales de commande de ventilation et blocs d'alimentation
- Schéma de principe LZ6

[Au
infor-
mation](#)



Centrale de commande de la ventilation

- LZ1 2,5 A –
Centrale de commande de la ventilation 24 V DC
- LZ6 –
Centrale de commande de la ventilation 24 V DC

[Au
produit](#)



Alimentations - 230 V AC / 24 V DC

- NT-T-2,5 – Alimentations 230 V AC / 24 V DC, 2,5 A
- NT-S-6,5 – Alimentations 230 V AC / 24 V DC, 6,5 A

[Au
produit](#)

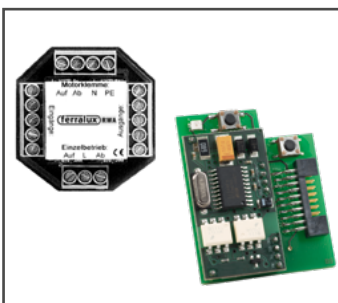

Relais de commande - 230 V AC + Accessoires

- Relais de commande universel (moteur 230 V AC)
- Relais de coupure pour deux moteurs 230 V AC
- BI-K - KNX Interface LZ1 / LZ6 / EMB7300
- Module RWA LZ6

[Au
produit](#)

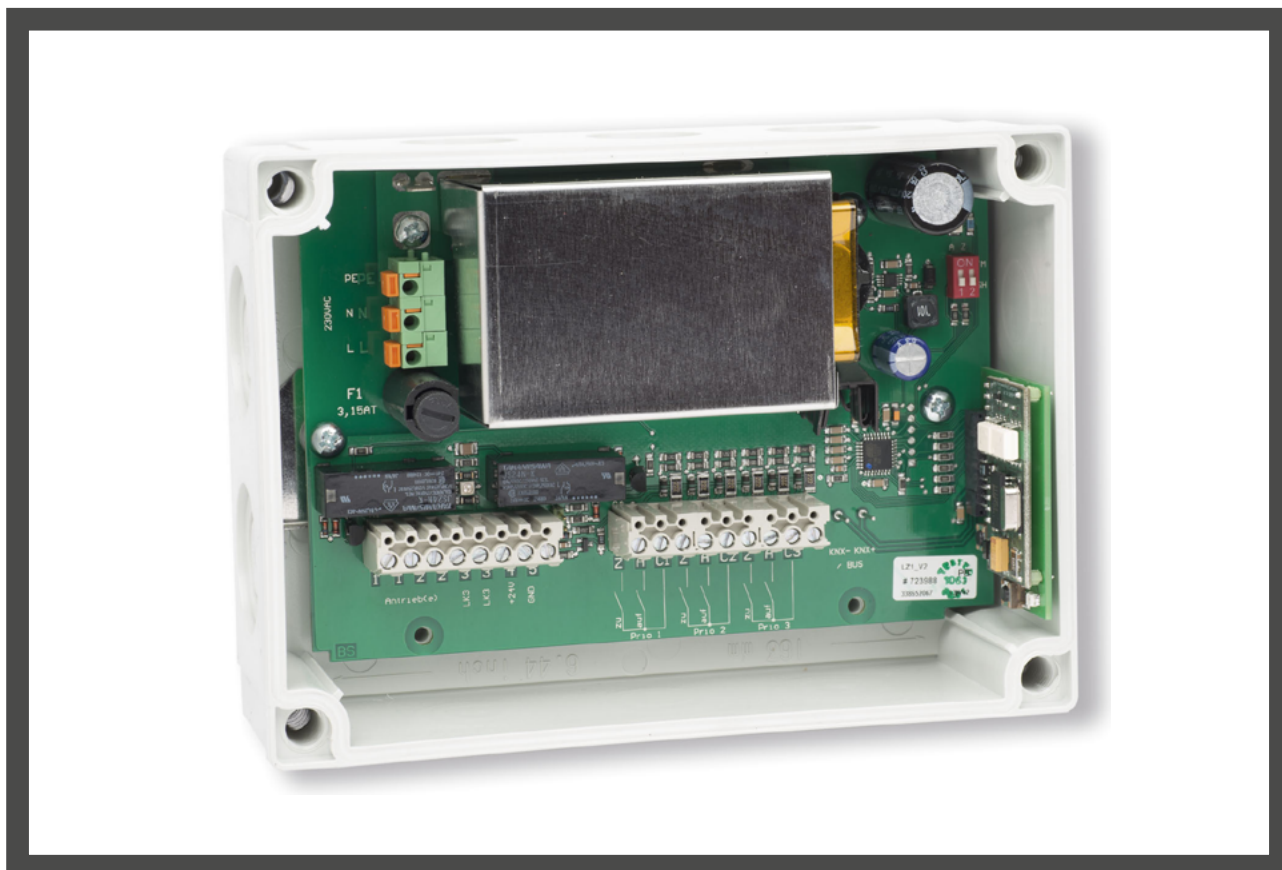

CARACTÉRISTIQUES DU PRODUIT CENTRALES DE COMMANDE DE VENTILATION ET BLOCS D'ALIMENTATION

- Centrales de commande avec accessoires, tels que détecteurs météo et dispositifs de commande du moteur électromécaniques de 24 V CC pour la ventilation naturelle de chambres / de bâtiments
- Tension de sortie à faible ondulation résiduelle (< 2 Vpp)
- Possibilité de raccorder les centrales de commande de ventilation en parallèle (cascadable)
- Regroupement de plusieurs groupes de ventilation en une seule centrale de commande
- Entrées de boutons-poussoirs de ventilation avec fonction OUVERT-ARRÊT-FERMÉ et partiellement 2 ou 3 priorités de commutation
- Sorties configurables pour la commande en mode auto-maintien ou homme mort
- Lignes du moteur sécurisées individuellement
- Entrée pour signaux de niveau supérieur, par ex. signaux de vent et de pluie libres de potentiel
- Adapté à l'intégration dans des systèmes de ventilation naturelle contrôlée
- Divers éléments d'affichage et de commande
- Boîtiers plats en aP, appropriés pour l'installation dans des faux-planchers ou des faux-plafonds
- Interface BUS en option pour l'intégration dans des systèmes GLT via KNX
- Interface numérique pour moteurs AUMÜLLER S12

Une déclaration environnementale de produit de type III (EPD - Environmental Product Declaration) selon ISO 14025 et EN 15804 a été préparée pour cette série de produits.

Les résultats de l'analyse du cycle de vie des différents types de produits sont énumérés à la fin de ce catalogue de produits. Les EPD peuvent être consultés et téléchargés sur notre page d'accueil www.aumuller-gmbh.de.

SCHÉMA DE PRINCIPE LZ6

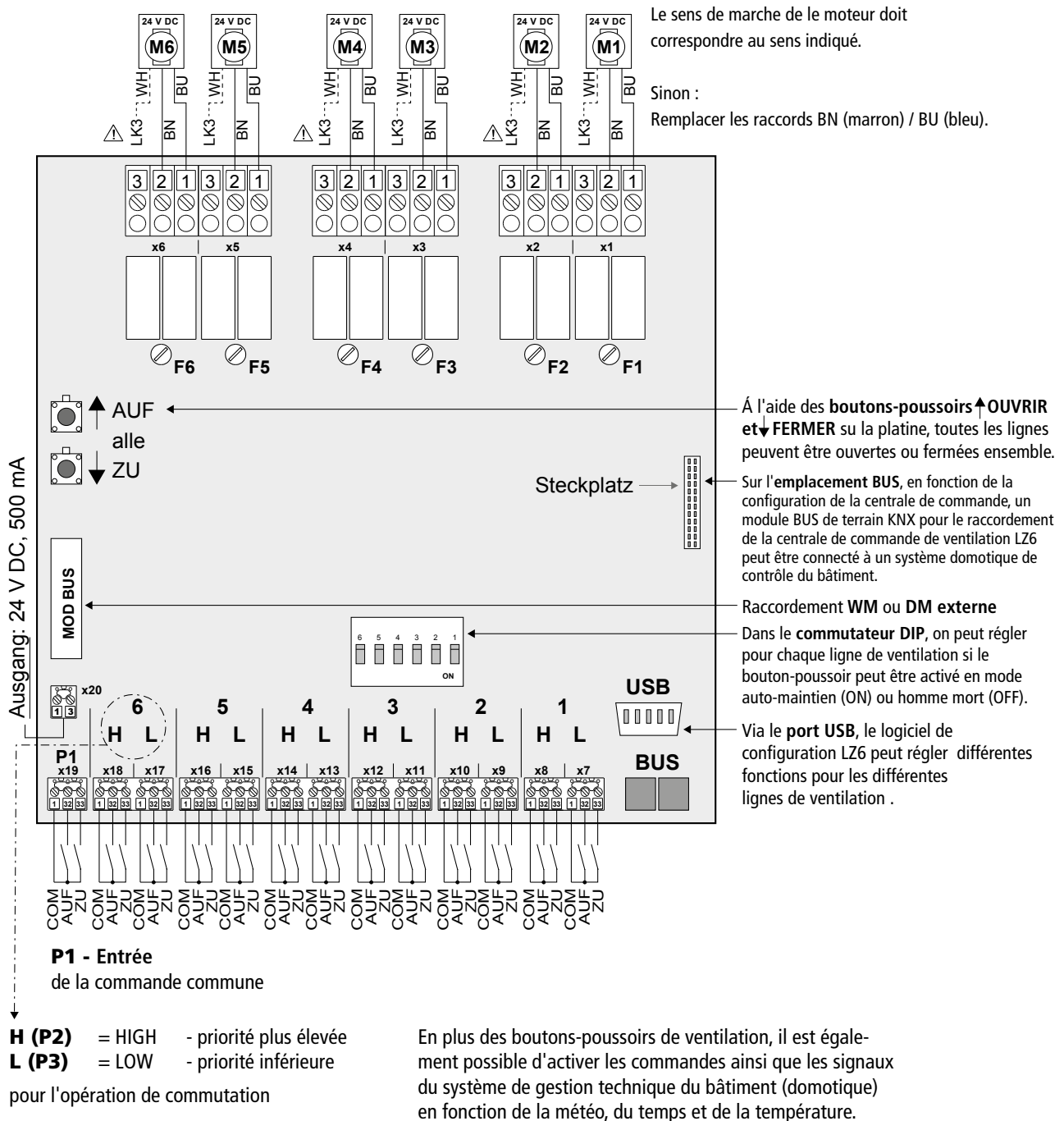

DONNÉES DE COMMANDE

Réf.:

LZ1 2,5 A - centrale de commande de la ventilation 24 V CC

Application : Centrale de commande de la ventilation avec alimentation électrique pour la commande du moteur de 24 V CC pour la ventilation journalière, avec une ligne ou conduite de ventilation.



DONNÉES TECHNIQUES (valeurs nominales)

Tension de service :	230 V CA (195 – 253 V CA, 50/60 Hz)
Consommation d'énergie :	60 W
Tension de sortie :	24 V CC (20 à 28 V CC / 2 Vpp)
Courant de sortie :	2,5 A
Entrées :	1 ligne de boutons-poussoirs de ventilation avec 3 priorités
Sorties :	1 x ligne du moteur 1x 24 V CC / 500 mA (par ex. pour capteur de pluie)
Affichages :	Fonctionnement, tension de sortie dans le sens OUVERT/FERMÉ
Emplacements d'enfichage :	Modules BUS (KNX)
Raccordements :	moteurs S12 pour la communication avec des modules BUS
Boîtier :	aP, plastique (ABS)
Dimensions (lxHxP) :	180 x 130 x 60 mm
Bornes de raccordement :	bornes enfichables 2,5 mm ² (rigides)
Indice de protection :	IP54

Caractéristique / Équipement

- Commutateur DIP pour configurer l'entrée avec la priorité la plus faible en mode de maintien ou d'homme mort
- Possibilité de raccorder en parallèle plusieurs entrées LZ1 et/ou LZ6
- Lors de l'utilisation d'un module BUS, les moteurs avec électronique de coupure de charge intelligente S12 peuvent être commandés via le protocole BUS pour une ventilation naturelle contrôlée.

VARIANTES

LZ1 2,5 A	Sans BI-K - Module d'interface KNX	660027		
LZ1 2,5 A	Inclus BI-K - Module d'interface KNX (Réf. : 683999)	660028		

LZ6 - Centrale de ventilation 24 V CC

Application : Centrale de commande de ventilation avec blocs d'alimentation à découpage pour la commande du moteur 24 V CC pour la ventilation journalière, avec 6 lignes de ventilation.



DONNÉES TECHNIQUES (valeurs nominales)

Tension de service :	230 V CA (195 – 253 V CA, 50/60 Hz)
Puissance absorbée maximale :	506 W / 805 W / 1518 W
Tension de sortie :	24 V CC (20 à 28 V CC / 0,5 Vpp)
Courant de sortie :	10 A / 24 A / 30 A
Entrées :	6x lignes de boutons-poussoirs de ventilation avec 2 priorités chacune (P3: LOW; P2: HIGH) 1x entrée pour toutes les sorties de la centrale de commande OUVERT/FERMÉ (P1)
Sorties :	6x lignes du moteur 1x 24 V CC / 500 mA (par ex. pour capteur de pluie)
Affichages :	Fonctionnement, tension de sortie dans le sens OUVERT/FERMÉ
Emplacements d'enfichage :	pour module BUS optionnel (KNX)
Boîtier :	aP, tôle d'acier, RAL 7035 (gris clair)
Dimensions (lxHxP) :	420 x 300 x 144 mm
Bornes de raccordement :	bornes enfichables 2,5 mm ² (rigides)
Indice de protection :	IP30

Caractéristique / Équipement

- Commutateur DIP pour la configuration de la priorité P3 de toutes les entrées en mode de maintien ou homme mort
- Possibilité de connecter en parallèle plusieurs entrées LZ1 et/ou LZ6, les entrées peuvent être combinées à des groupes selon les besoins
- Sorties protégées individuellement

VARIANTES

LZ6 10 A	Courant de sortie : 6x 1,6 A	660070		
LZ6 24 A	Courant de sortie : 6x 4,0 A	660071		
LZ6 30 A	Courant de sortie : 6x 5,0 A	660072		

DONNÉES DE COMMANDE

		Réf.:	
NT-T-2.5 - alimentations 230 V CA / 24 V CC, 2,5 A		660009	
Application : Bloc d'alimentation avec transformateur pour l'alimentation et la commande des moteurs 24 V CC pour la ventilation quotidienne, avec une ligne (conduite) de ventilation.			

**DONNÉES TECHNIQUES (valeurs nominales)**

Tension de service :	230 V CA (+/-10%)
Consommation d'énergie :	60 W
Tension de sortie :	24 V CC (21– 28 V)
Courant de sortie :	2,5 A
Rapport cyclique	
(durée de commutation) :	ED20% (10 min)
Température ambiante :	-5 °C ... +40 °C

Boîtier :	aP, plastique (ABS)
Dimensions (lxHxP) :	94 x 180 x 81 mm
Bornes de raccordement:	Bornes à vis 2,5 mm ² (230 V) / 4 mm ² (24 V) (rigides)
Indice de protection :	IP54

Caractéristique / Équipement

- Commande dans le sens OUVERT/FERMÉ via la tension secteur 230 V CA

		Réf.:	
NT-S-6.5 - Blocs d'alimentation de 230 V CA / 24 V CC, 6,5 A		660007	
Application : Bloc d'alimentation à découpage pour l'alimentation et la commande des moteurs 24 V CC pour la ventilation quotidienne, avec une ligne (conduite) de ventilation.			

**DONNÉES TECHNIQUES (valeurs nominales)**

Tension de service :	230 V CA (195 – 253 V CA, 50/60 Hz)
Consommation d'énergie :	460 W
Tension de sortie :	24 V CC (2 Vpp)
Courant de sortie :	6,5 A
Rapport cyclique	
(durée de commutation) :	ED30% (10 min)
Température ambiante :	-5 °C ... +40 °C

Boîtier :	aP, plastique (ABS)
Dimensions (lxHxP) :	160 x 250 x 55 mm
Bornes de raccordement :	bornes enfichables 4 mm ² (rigides)
Indice de protection :	IP54

Caractéristique / Équipement

- Commande dans le sens OUVERT/FERMÉ via la tension secteur de 230 V CA
- Raccordement en parallèle de 8 blocs d'alimentation max

SCHEMA DU CIRCUIT DE PRINCIPE Relais de commande 230 V

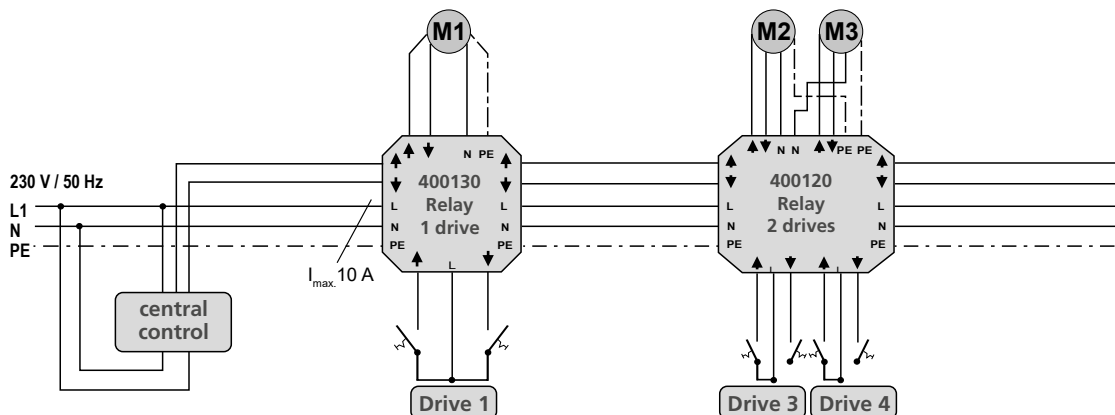

DONNÉES DE COMMANDE

Réf.:

Relais de commande universel pour un moteur de 230 V CA

400130

Application : Relais de commande pour la commande individuelle ou en groupe d'un moteur de 230 V CA pour la ventilation quotidienne, pour le montage dans une boîte de jonction (bornier) uP derrière le bouton-poussoir de ventilation.

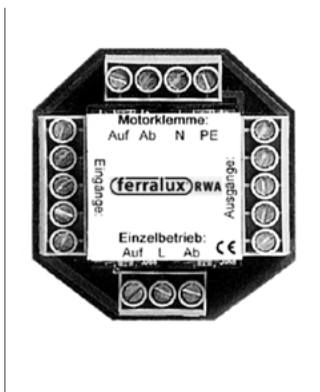

DONNÉES TECHNIQUES (valeurs nominales)

Tension de service : 230 V CA (+/-10%), 50 Hz
 Tension de sortie : 230 V CA
 Consommation de courant : 10 mA
 fonctionnement des relais : 5 A
 Capacité de commutation :
 Rapport cyclique (durée de commutation) : ED30% (10 min)
 Température ambiante : 0 °C ... +60 °C
 Raccordements : 1x bouton-poussoir de ventilation 230 V CA
 1x centrale OUVERT/FERMÉ (conduites d'alimentation et de reflux)
 1x moteur de 230 V CA / 5 A
 Mode de fonctionnement : Homme mort
 Boîtier : Plastique (ABS), pour boîte uP Ø60 mm,
 Dimensions (lxHxP) : 46 x 52 x 30 mm
 Bornes de raccordement: bornes enfichables 1,5 mm² (rigides)
 Indice de protection : IP20

Caractéristique / Équipement

- Chaque relais de commande dispose d'une entrée et d'une sortie pour la mise en boucle d'un interrupteur de ventilation de niveau supérieur (ou temporisateur, etc.) et de l'alimentation électrique
- L'entrée du bouton-poussoir de ventilation commande uniquement la sortie du moteur

Relais de coupure pour deux moteurs 230 V CA

400120

Application : Relais de coupure pour la commande individuelle ou en groupe de deux moteurs de 230 V CA pour la ventilation quotidienne, pour le montage dans une boîte de jonction (bornier) uP derrière le bouton-poussoir de ventilation.



DONNÉES TECHNIQUES (valeurs nominales)

Tension de service : 230 V CA (+/-10%), 50 Hz
 Tension de sortie : 230 V CA
 Fonctionnement des relais de consommation de courant : 10 mA
 Puissance de commutation : **5 A par sortie**
 Rapport cyclique (durée de commutation) : ED30% (10 min)
 Température ambiante : 0 °C ... +60 °C
 Raccordements : 2x bouton-poussoir de ventilation 230 V CA
 1x centrale OUVERT/FERMÉ (conduites d'alimentation et de reflux)
 2x moteur de 230 V CA / 5 A
 Mode de fonctionnement : Homme mort
 Boîtier : Plastique (ABS), pour boîte uP Ø70 mm,
 Dimensions (lxHxP) : 60 x 60 x 30 mm
 Bornes de raccordement: bornes enfichables 1,5 mm² (rigides)
 Indice de protection : IP20

Caractéristique / Équipement

- Chaque relais de coupure dispose d'une entrée et d'une sortie pour la mise en boucle d'un bouton-poussoir de ventilation de niveau supérieur (ou d'une minuterie, etc.) et de l'alimentation électrique
- Les deux boutons-poussoirs de ventilation distincts permettent de contrôler une seule sortie du moteur propre

DONNÉES DE COMMANDE

Réf.:

BI-K - KNX Interface LZ1 / LZ6 / EMB 7300

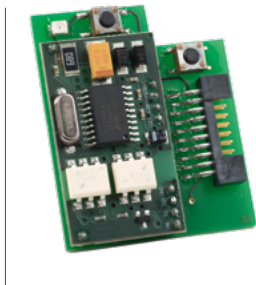
Application : Carte enfichable pour la communication entre les commandes **AUMÜLLER** LZ1, LZ6 et EMB 7300 avec le système KNX-BUS.**DONNÉES TECHNIQUES (valeurs nominales)**

Tension de service : 24 V CC
 Température ambiante : -5°C ... + 40°C
 Humidité relative de l'air : (sans condensat) 5 % ... 90 %
 Points de données : jusqu'à 16 unités par ligne moteur
 Courant de bus : 9mA

Boîtier : sans (carte équipée)
 Dimensions (LxH) : 51 x 42 mm

Bornes de raccordement : 2 x 2 x 0,8 mm (borne KNX-BUS)

Caractéristique / Équipement

- Les données de commande (par ex. position du moteur) sont envoyées au KNX-BUS.
- Les commandes reçoivent des ordres directs du KNX-BUS (par ex. données de position, données météorologiques).
- La version sous licence du configurateur EMB Kompakt est nécessaire pour la mise en service.

VARIANTES

VARIANTES					
683999	Envoi en carton	pour l'auto-installation par le client			
683999-9	Montage en usine	monté en usine et précâblé, prêt à l'emploi			

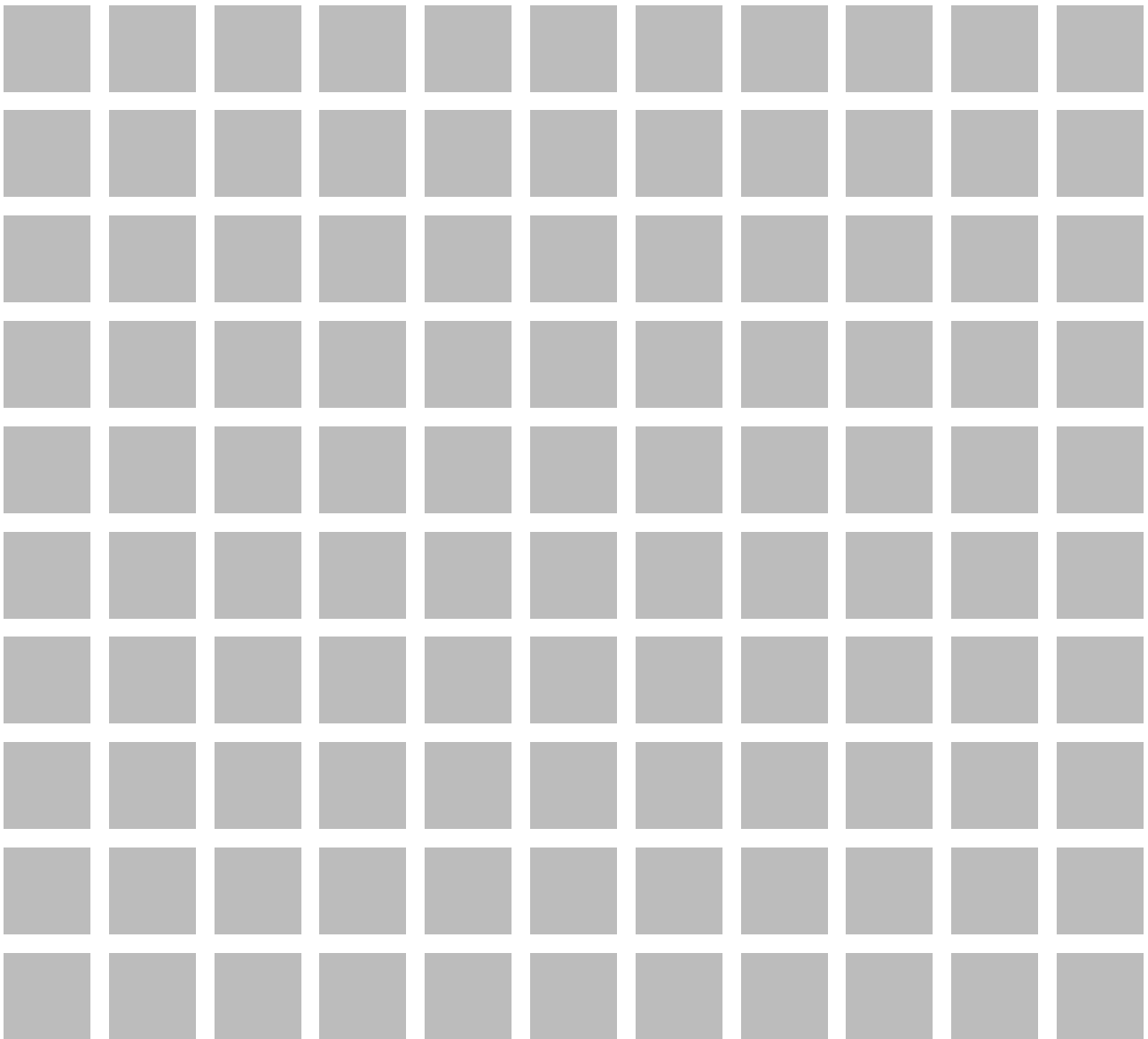

6

Valeurs EPD

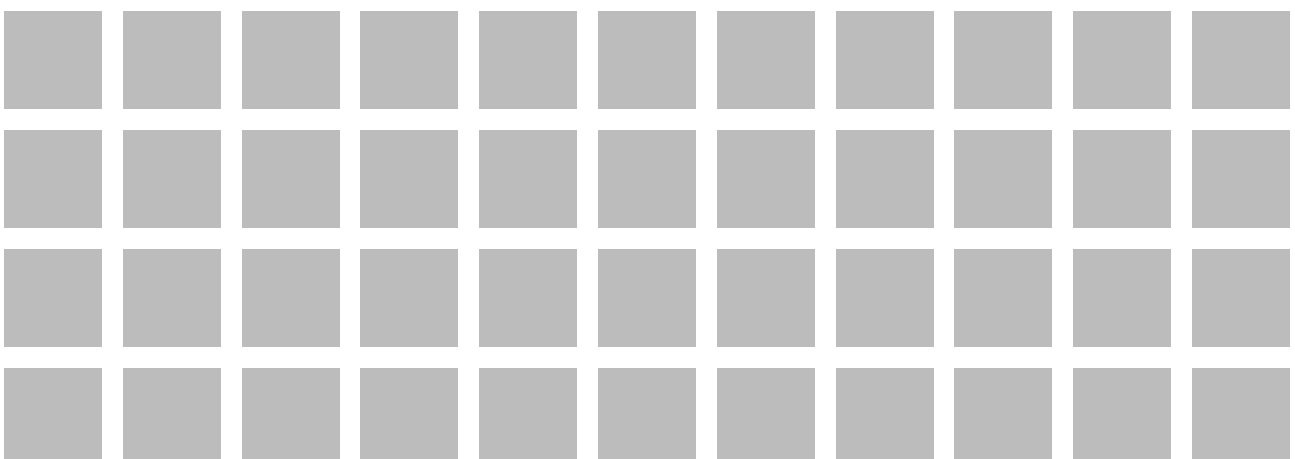

	Potentiel de réchauffement planétaire	Potentiel d'appauvrissement de la couche d'ozone	Potentiel d'acidification	Potentiel d'eutrophisation	Potentiel de formation d'oxydants photochimiques	Consommation de ressources abiotiques - éléments	Consommation de ressources abiotiques - fossiles	Énergie primaire non renouvelable	Énergie primaire renouvelable	Consommation en eau douce
	(GWP 100)	(ODP)	(AP)	(PE)	(POCP)	(ADP _{el})	(ADP _{fos})	(PE _{n reg})	(PE _{reg})	(H ₂ O)
	Kg équivalent CO ₂	kg équivalent R11	kg équivalent SO ₂	kg PO ₄ ³⁻	Équivalent kg C ₂ H ₄	Équivalent kg Sb	MJ	MJ	MJ	m ³
Centrales de commande										
7300 2A	4,31E+01	6,03E-06	3,85E+02	3,48E+01	2,46E+01	6,07E-02	4,65E+02	5,89E+02	1,36E+02	2,12E+01
7300 5A	4,31E+01	6,03E-06	3,85E+02	3,48E+01	2,46E+01	6,07E-02	4,65E+02	5,89E+02	1,36E+02	2,12E+01
7300 10A	1,72E+02	2,41E-05	1,54E+03	1,39E+02	9,84E+01	2,43E-01	1,86E+03	2,36E+03	5,44E+02	8,49E+01
7300 20A	3,45E+02	4,82E-05	3,08E+03	2,79E+02	1,97E+02	4,86E-01	3,72E+03	4,71E+03	1,09E+03	1,70E+02
8000+ 5A	8,62E+01	1,21E-05	7,71E+02	6,97E+01	4,92E+01	1,21E-01	9,30E+02	1,18E+03	2,72E+02	4,25E+01
8000+ 10A	1,72E+02	2,41E-05	1,54E+03	1,39E+02	9,84E+01	2,43E-01	1,86E+03	2,36E+03	5,44E+02	8,49E+01
8000+ 24A	4,14E+02	5,79E-05	3,70E+03	3,35E+02	2,36E+02	5,83E-01	4,47E+03	5,66E+03	1,30E+03	2,04E+02
8000+ 48A	8,27E+02	1,16E-04	7,40E+03	6,69E+02	4,72E+02	1,17E+00	8,93E+03	1,13E+04	2,61E+03	4,08E+02
8000+ 72A	1,24E+03	1,74E-04	1,11E+04	1,00E+03	7,09E+02	1,75E+00	1,34E+04	1,70E+04	3,91E+03	6,11E+02
LZ1	4,31E+01	6,03E-06	3,85E+02	3,48E+01	2,46E+01	6,07E-02	4,65E+02	5,89E+02	1,36E+02	2,12E+01
LZ6 24	4,14E+02	5,79E-05	3,70E+03	3,35E+02	2,36E+02	5,83E-01	4,47E+03	5,66E+03	1,30E+03	2,04E+02
LZ6 30	5,17E+02	7,23E-05	4,62E+03	4,18E+02	2,95E+02	7,28E-01	5,58E+03	7,07E+03	1,63E+03	2,55E+02
Commandes										
NT-T2,5	4,31E+01	6,03E-06	3,85E+02	3,48E+01	2,46E+01	6,07E-02	4,65E+02	5,89E+02	1,36E+02	2,12E+01
NT-S 6,5	1,12E+02	1,57E-05	1,00E+03	9,06E+01	6,40E+01	1,58E-01	1,21E+03	1,53E+03	3,53E+02	5,52E+01
HSE	7,18E-02	1,00E-08	6,42E-01	5,81E-02	4,10E-02	1,01E-04	7,75E-01	9,82E-01	2,27E-01	3,54E-02
WR-Set7x/8x	1,44E-01	2,01E-08	1,28E+00	1,16E-01	8,20E-02	2,02E-04	1,55E+00	1,96E+00	4,53E-01	7,08E-02
RS TIII 24	1,08E-01	1,51E-08	9,63E-01	8,71E-02	6,15E-02	1,52E-04	1,16E+00	1,47E+00	3,40E-01	5,31E-02
RS TIII 230	1,08E+00	1,51E-07	9,63E+00	8,71E-01	6,15E-01	1,52E-03	1,16E+01	1,47E+01	3,40E+00	5,31E-01
WRAG2	3,59E-01	5,02E-08	3,21E+00	2,90E-01	2,05E-01	5,06E-04	3,88E+00	4,91E+00	1,13E+00	1,77E-01
WRA TypIV	7,18E-01	1,00E-07	6,42E+00	5,81E-01	4,10E-02	1,01E-03	7,75E+00	9,82E+00	2,27E+00	3,54E-01
WR-ST IV	1,44E+00	2,01E-07	1,28E+01	1,16E+00	8,20E-01	2,02E-03	1,55E+01	1,96E+01	4,53E+00	7,08E-01

Numéro de déclaration : **M-EPD-SVR-101**
 Opérateur du programme : **ift Rosenheim GmbH**
 Theodor-Gietl-Str. 7-9,
 83026 Rosenheim, Allemagne

Évaluateur du bilan environnemental : **Life Cycle Engineering Experts**
 Berliner Allee 58,
 64295 Darmstadt

Détenteur de déclaration : **AUMÜLLER AUMATIC GmbH.**

La déclaration est basée sur les règles des groupes de produits du document PCR (Product Category Rules) « Composants des installations d'évacuation de la fumée et de la chaleur » n° PCR-RW-1.1:2013.

Le bilan environnemental a été calculé sur la base du cycle de vie « cradle to grave » (« du berceau à la tombe »), en tenant compte de toutes les chaînes en amont, telles que l'extraction des matières premières.

La durée d'utilisation de référence a été fixée à 25 ans. Lors du calcul des scénarios de cycle de vie, une durée de vie de 50 ans par appareil a été prise en compte.

Pour modéliser le cycle de vie, le système logiciel « GaBi6 » a été utilisé pour l'équilibrage holistique. Lors de l'examen des catégories d'impact, les facteurs de caractérisation de l'ELCD (European Reference Life Cycle Database) ont été utilisés.

Aucune substance conforme à la liste des substances candidates REACH n'est incluse.

AUMÜLLER AUMATIC GMBH Tel. +49 8271 8185-0
Gemeindewald 11 Fax +49 8271 8185-250
86672 Thierhaupten info@aumueller-gmbh.de

www.aumueller-gmbh.de